

The logo for KAM, featuring the letters 'KAM' in a bold, white, sans-serif font, enclosed within a white outline of a house or a similar geometric shape.

rok założenia 1991



KUCHNIE KAMMONO

KAMMONO M4 Pearl black + P2 Dąb złoty

PONAD 30 LAT TRADYCJI

Producent mebli kuchennych od 1991 roku

Zakład Produkcyjny KAM - 10 000 m² hal produkcyjnych

100% POLSKI KAPITAŁ
POLSKA FIRMA



Milejewo
(k. Elbląga)

NOWOCZESNY PARK MASZYNOWY

Precyzja w każdym detalu



Piły panelowe HOLZMA

W oparciu o zdobytą wiedzę i praktykę jesteśmy w stanie wprowadzać najnowocześniejsze rozwiązania technologiczne oraz projektowe.

Cały proces produkcyjny zarządzany jest oprogramowaniem ERP przygotowanym specjalnie do naszej linii produkcyjnej. Wszystkie procesy produkcyjne i sprzedażowe w firmie na różnych szczeblach są połączone w jednym systemie informatycznym. Dzięki pełnej integracji możemy optymalizować całą pracę, co przekłada się na wydajność, efektywność oraz na jakość naszych mebli kuchennych.



Okleiniarki krawędziowe IMA



WYJĄTKOWE MEBLE KUCHENNE

Innowacyjne pomysły i wykonanie



Wręczenie Złotego Medalu MTP 2020



Stoisko ekspozycyjne Spółki Meblowej KAM
Międzynarodowe Targi Poznańskie MEBLE POLSKA 2020

Kuchnie KAM zostały docenione i wyróżnione nagrodami przyznanymi przez Międzynarodowe Targi Poznańskie:

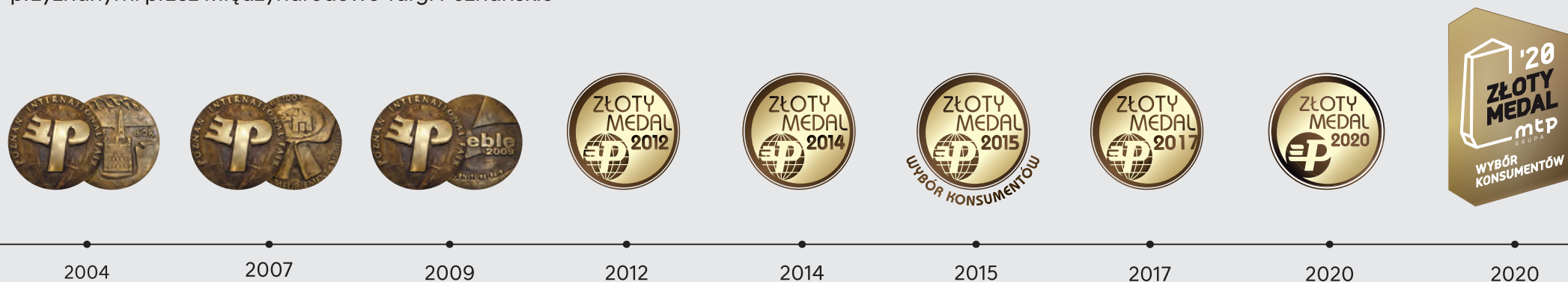



” Tworzymy markę docenianą
wśród Klientów, Partnerów i Pracowników.

KAMMONO BLACK
K2 Dąb złoty BLACK + P4 Czarny MAT
Złoty Medal MTP i Wybór Konsumentów 2020

KAMMONO



Szuflady w kuchni są niezastąpione. Pomieszczą sztucce i drobne akcesoria kuchenne, zastawę stołową czy zapasy spożywcze, jak również przedmioty o znacznie większych gabarytach. Dla każdej z tych grup odpowiednia jest jednak szuflada o innej wysokości.



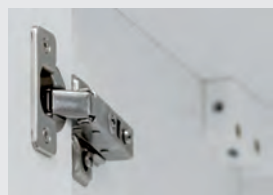

ROZWIĄZANIA KAMMONO

To nas wyróżnia

7 - 10



FRONTY

Wzory K2, P2, P4, F4, F7, F8, M4, L4

11 - 16

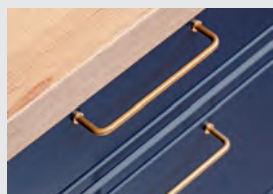

UCHWYTY KORPUSY BLATY KUCHNIE

Detale nadające charakter kuchni
Zabudowy kuchenne

17 - 30



SZAFKI

Typoszereg KAMMONO
Wszystkie meble w jednym miejscu

31 - 37

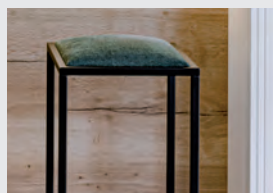

ELEMENTY DODATKOWE

Wykończenia meblowe
Kolorystyka

38 - 40

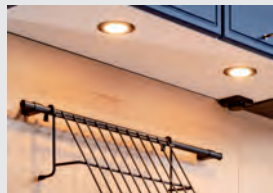

AKCESORIA

Niezbędne wyposażenie kuchni

41 - 42

PRZEMYŚLANE ROZWIĄZANIA

Lepszy podział szuflad - to nas wyróżnia



SZUFLADY MODUŁOWE

Wszystko ma swoje miejsce

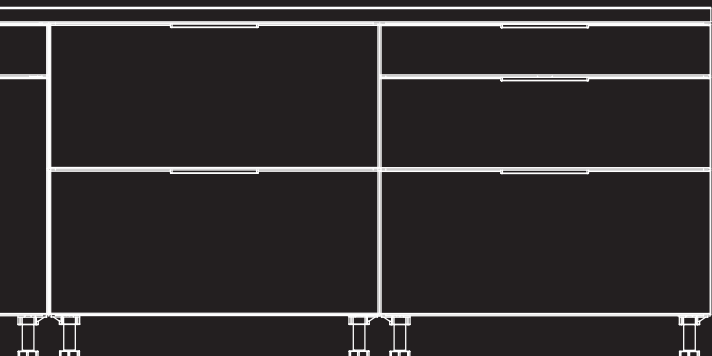

- 1 — sztuce
- 2 — cukier 1kg, ryż 400g (w torebkach) lub opakowanie 1kg, słoiki 900ml, kawa 500g
- 3 — napoje 1l - 2l w kartonach, olej 1l, makaron 500g, garnki o pojemności 10l



Szuflady o dużej wytrzymałości na obciążenia (do 35 kg/łącznie z szufladą) wyposażone w system miękkiego i cichego domykania.



Szuflady o zróżnicowanej wysokości (1) 125, (2) 221 oraz (3) 349 mm pozwalają na pełne wykorzystanie dostępnej przestrzeni w szafce.



Zawiasy z cichym domykaniem, regulowane w trzech płaszczyznach.



Wszystkie fronty witrynowe wyposażone w szkło hartowane.



Wywietrzniki w szafkach dolnych.

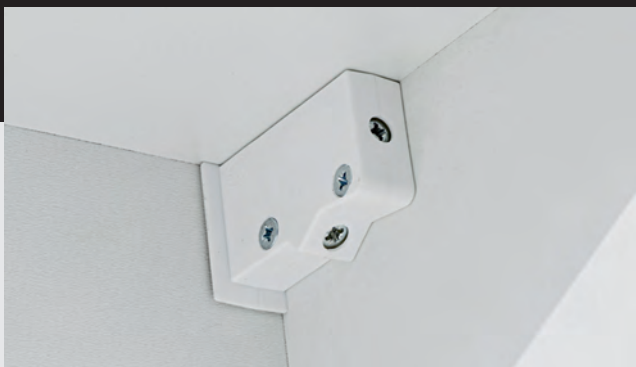

Regulowane zawieszki w szafkach wiszących umożliwiające regulację wysokości zawieszanej szafki, oraz dociąg szafki do ściany.



Wieńce oświetleniowe w szafkach wiszących i otwieranie szafek bez konieczności montowania uchwytów (WUO).



Wszystkie podpórki w szafkach wiszących posiadają zabezpieczenie przed niekontrolowanym wysunięciem półki.



Szufłady dopasowane kolorem do wybranego korpusu szafek (białe lub szare).



Nóżki 10 lub 15 cm wyposażone w piąty punkt podparcia, który zapewni dodatkową podporę boków szafek dolnych. Regulacja wysokości +/- 2,5 cm.



Blaty o grubości 38 mm wykonane w technologii postforming (promień zaoblęcia krawędzi R=3 mm).



Szafki wiszące ...P1... z pasującymi okapami teleskopowymi.
Dedykowane do montażu nad płytą gazową.



Szafki wiszące z okapem posiadają zabudowę wnętrza
dopasowaną do konkretnego modelu okapu.



Szafki wiszące z ramkami ALU w kolorze czarnym
(szkło grafit ciemny) lub złotym (szkło bezbarwne).



Szafka wisząca piekarnikowa. Dedykowana do montażu
nad zmywarką lub pralką.



Wysokie słupki z koszami cargo.



Lamele dekoracyjne dopasowane do zabudowy kuchennej.

K2

Fronty laminowane gr. 18 mm w dekorze naturalnym z czarnym obrzeżem i zintegrowanym uchwytem aluminiowym, w kolorze czarnym



drzwi

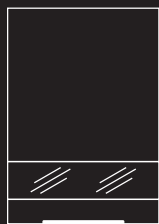

witryna



Wyjątkowe połączenie czarnego uchwyty z czarnym obrzeżem.

Kolorystyka K2

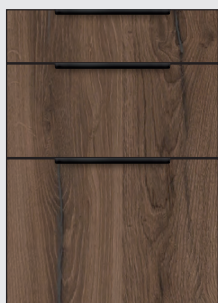

K2 Dąb estana BLACK



K2 Dąb hikora BLACK



K2 Dąb złoty BLACK

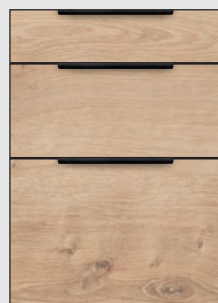

K2 Dąb arlington BLACK



K2 Jodełka BLACK

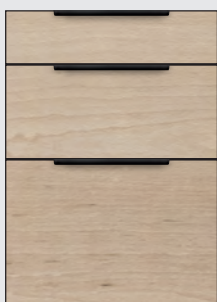

K2 Buk jasny BLACK

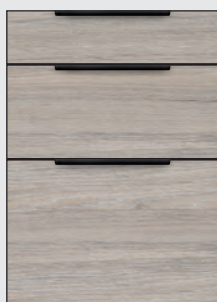

K2 Dąb szary BLACK



K2 Sosna andersen BLACK



Pionowy montaż uchwytów w słupkach do zabudowy lodówki

P2

Fronty laminowane gr. 18 mm w dekorze naturalnym



drzwi

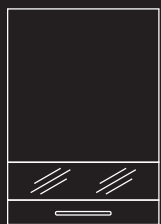

witryna



drzwi z uchwytem
CZK1, BIK1

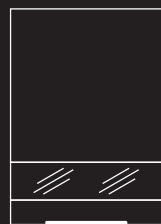

witryna z uchwytem
CZK1, BIK1

Kolorystyka P2

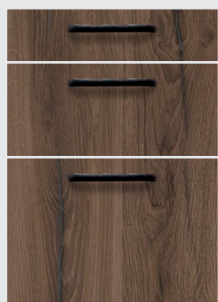

P2 Dąb estana



P2 Dąb hikora



P2 Dąb złoty

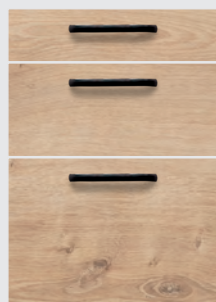

P2 Dąb arlington



nowość

P2 Cappuccino

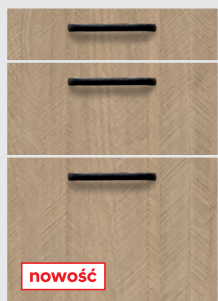

nowość

P2 Jodełka



P2 Buk jasny



P2 Dąb szary



P2 Sosna andersen



nowość

P2 Biały platynowy



P2 Dąb hikora z wieńcem WUO - otwieranie podchwytem.



P2 Buk jasny + P4 Biały MAT.

P4

Fronty gr. 18 mm pokryte połyskowym lub matowym laminatem akrylowym

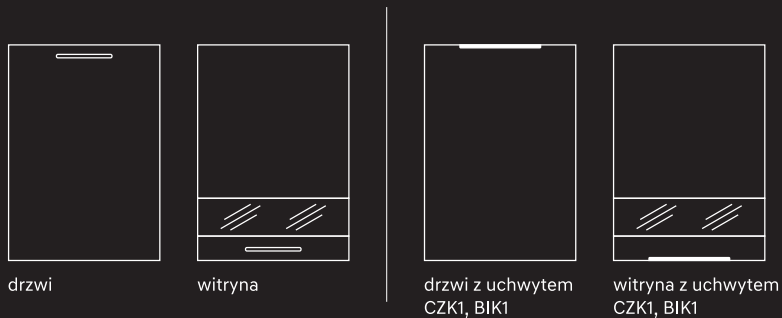

P4 Biały Połysk z uchwytem CZ6.

Kolorystyka P4



P4 Biały MAT



P4 Szary MAT

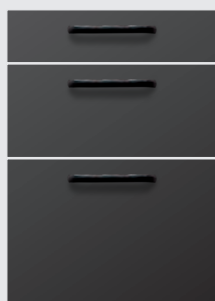

P4 Czarny MAT



odporne na ślady palców



odporne na zarysowania



matowe, aksamitne w dotyku



P4 Biały POŁYSK



P4 Szary POŁYSK



wykończenie w połysku



P4 Biały MAT z uchwytem BIK1.

F4, F7, F8

Fronty MDF gr. 16 mm frezowane

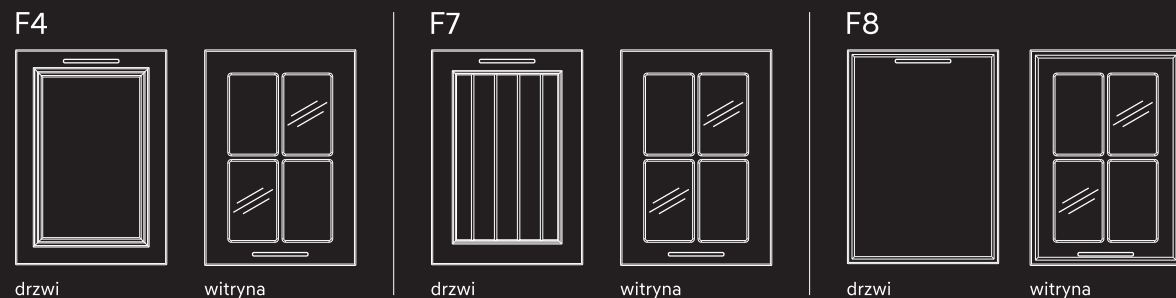

F4 Biały z uchwytem CZ8.



F7 Biały z uchwytem CZ9.



Front F8 Biały z uchwytem CZ9.

Kolorystyka F4, F7, F8



M4

Fronty MDF gr. 18 mm dwustronnie laminowane, o właściwościach akrylu, z powłoką anti-fingerprint i wykończeniu supermat



drzwi

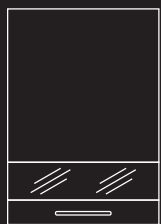

witryna

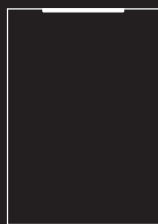

drzwi z uchwytem CZK1, BIK1



witryna z uchwytem CZK1, BIK1



M4 Forest green z uchwytem Zł12.

Kolorystyka M4

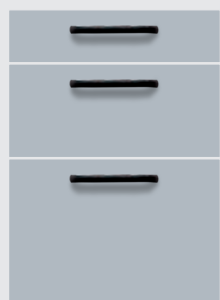

M4 Ice grey

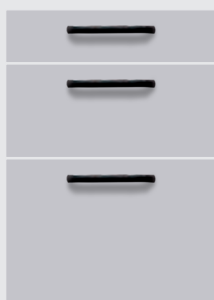

M4 Sahara cream



M4 Brezee beige



M4 Safari grey

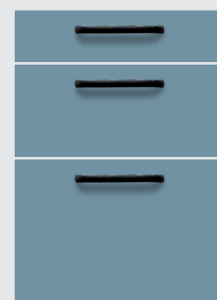

M4 Macaron green

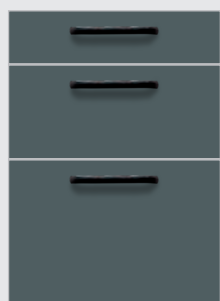

M4 Forest green

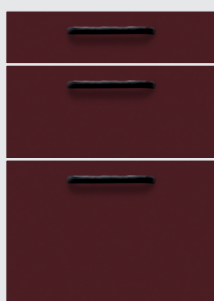

M4 Rustic red

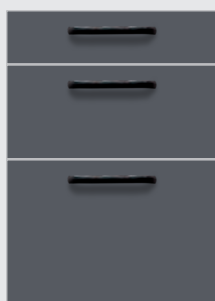

M4 Royal grey

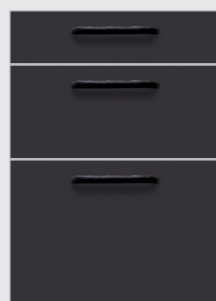

M4 Bitter

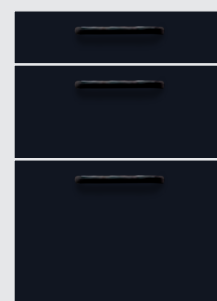

M4 Pearl black



powłoka anti-fingerprint



odporne na zarysowania



matowe, aksamitne w dotyku



fronty obustronnie kolorowe



odnawialna powierzchnia frontów

L4

Fronty MDF gr. 19 mm lakierowane z frezowanym uchwytem, powierzchnia w połysku lub macie utwardzana światłem UV

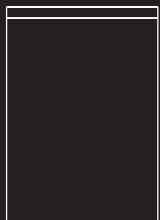

drzwi

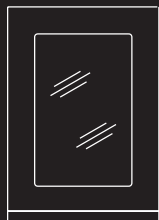

witryna



Subtelna linia frontów.



Precyzyjne wykończenie krawędzi uchwytovej.

Kolorystyka L4



L4 Biały Mleczny Połysk



wykończenie w połysku



lakier utwardzany światłem UV

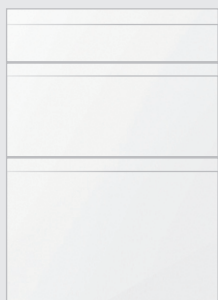

L4 Biały Mleczny MAT

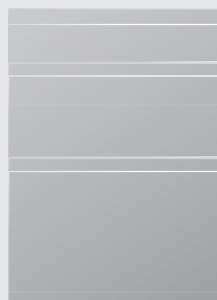

L4 Szary Mleczny MAT

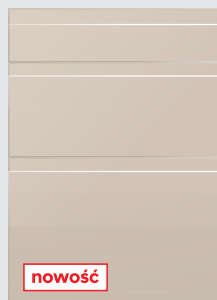

L4 Latte Mleczny MAT



wykończenie matowe



lakier utwardzany światłem UV



Górny front szafki szufladowej, Front L4 Biały Mleczny Połysk.



Górny front w słupkach z delikatnym frezem uchwytowym, Front L4 Szary Mleczny MAT.

UCHWYTY

IN5 160 mm	BI6 160 mm	CZ6 160 mm	BI7 160 mm	CZ7 160 mm	BIK1 212 mm	CZK1 212 mm
CZ8 128 mm	CR9 128 mm	CZ9 128 mm	ZŁ9 128 mm	ZŁ10 128 mm	CZ11 128 mm	ZŁ11 128 mm
TN12 128*, 160 mm	CZ12 128*, 160 mm	ZŁ12 128*, 160 mm	CZ13 128*, 160 mm	ZŁ13 128*, 160 mm	ZŁG2 	CZG1

* Rozstaw uchwytów w grupie frontów F4, F7, F8.

P Fronty P2, P4 M Fronty M4 F Fronty F4, F7, F8

OTWIERANIE BEZ UCHWYTU

Dostępne w wybranych szafkach.

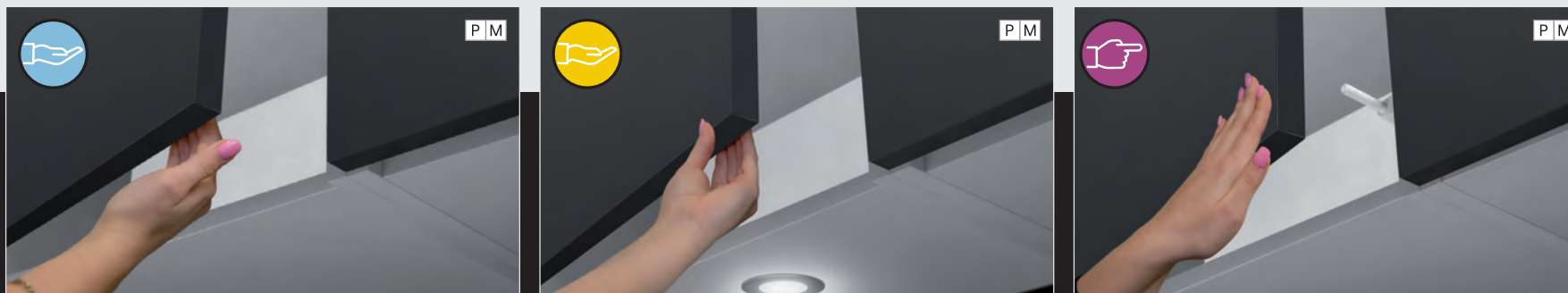

WU - otwieranie podchwytem

WUO - otwieranie podchwytem z wieńcem oświetleniowym

PTO - otwieranie poprzez naciśnięcie frontu

KORPUSY

Biały

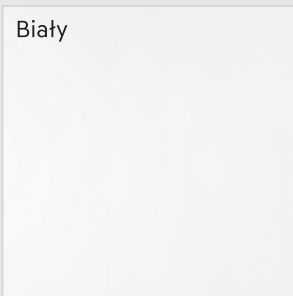

Szary stalowy

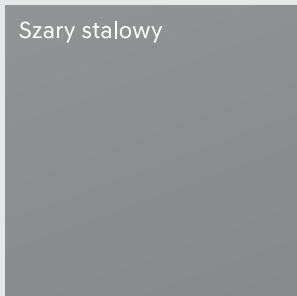

Cappuccino

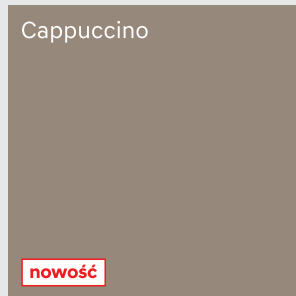

nowość



Dopasowane wnętrza szafek

Kolor korpusu określa kolor prowadnic w szafkach z szufladami ...DSS...

Korpus Biały - prowadnice białe.

Korpus Szary stalowy lub Cappuccino - prowadnice szare.

16 mm płyta laminowana

BLATY

Dąb estana

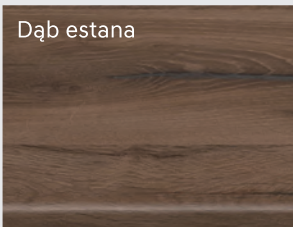

Dąb hikora

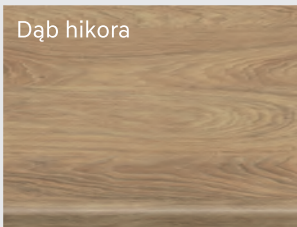

Dąb złoty

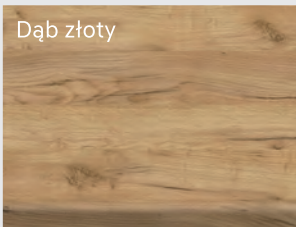

Dąb arlington



Buk jasny

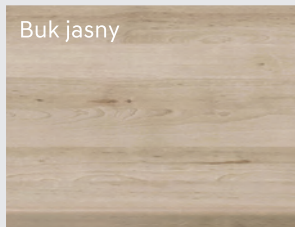

Czarny E

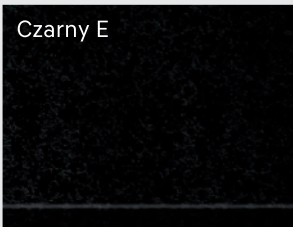

Beton ciemnoszary

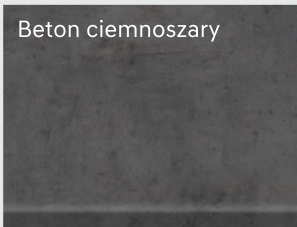

Beton jasnoszary

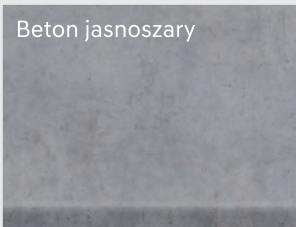

Marmur carrara biały

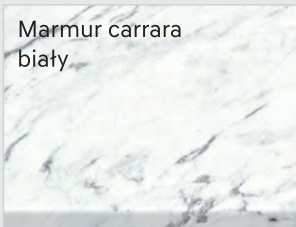

38 mm 3 mm



Delikatne zaoblenie

Wszystkie blaty KAMMONO posiadają krawędź z małym profilem (R=3 mm)



Czarny E - struktura blatu



KAMMONO K2 Dąb hikora BLACK + P4 Czarny MAT



KAMMONO P4 Biały MAT + P2 Dąb Hikora



KAMMONO F4 Szary



KAMMONO M4 Rustic red



KAMMONO F8 Fiord



KAMMONO F8 Porcelana



KAMMONO F7 Granat



KAMMONO M4 Forest green



KAMMONO F8 Morski



KAMMONO K2 Sosna andersen BLACK + P4 Czarny MAT



KAMMONO F7 Biały



KAMMONO F8 Bazalt

TYPOSZEREK KAMMONO

Wysokość korpusów, frontów i AGD (wymiary w cm)

Kolorem czarnym opisana jest wysokość KORPUSÓW.
Kolorem zielonym opisana jest wysokość FRONTÓW i AGD.

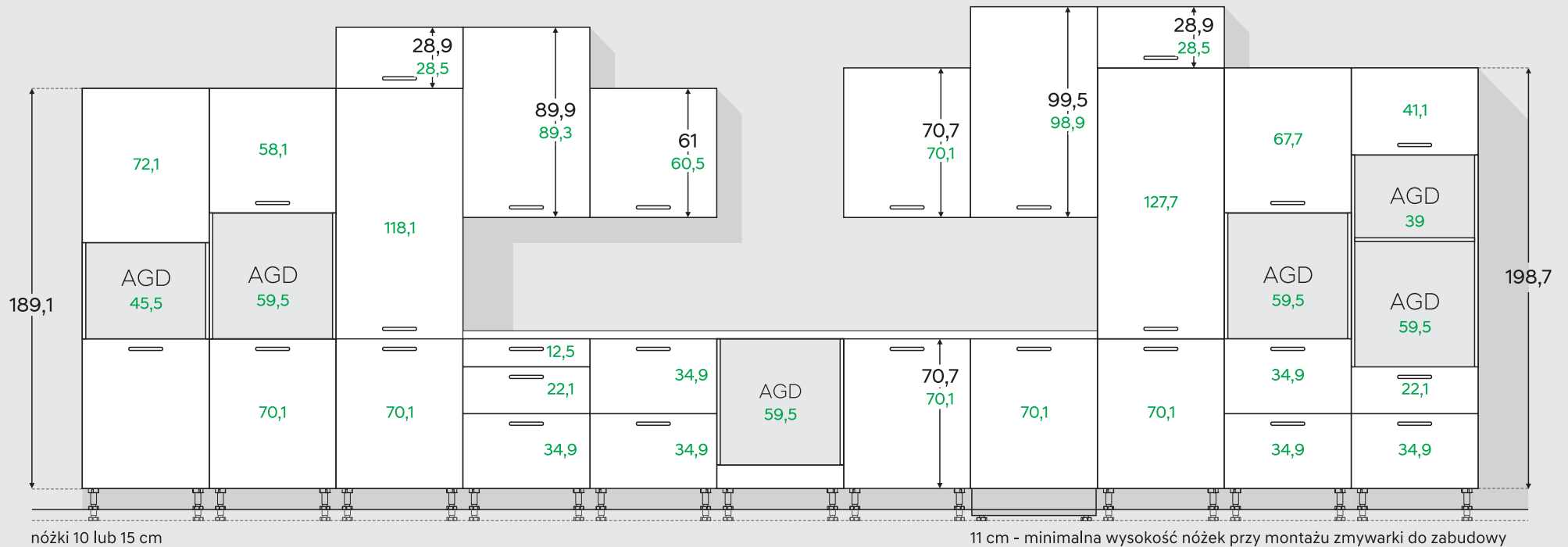

odpowiednia wysokość

Dzięki regulowanym nóżkom wysokość blatu roboczego można dostosować do wzrostu użytkownika. Blat na wysokości 85 cm jest odpowiedni dla osób o wzroście do 170 cm. Wyższym użytkownikom zaleca się blat na poziomie 90 cm. Przy planowaniu zabudowy zawierającej zmywarkę należy pamiętać o min. wysokości cokołu = 11 cm.



ZAWSZE
AKTUALNY
CENNIK



Zawsze aktualna oferta z sugerowanymi cenami brutto
dostępna na stronie: www.meblekam.pl/kammono

WYSOKOŚĆ KUCHNI

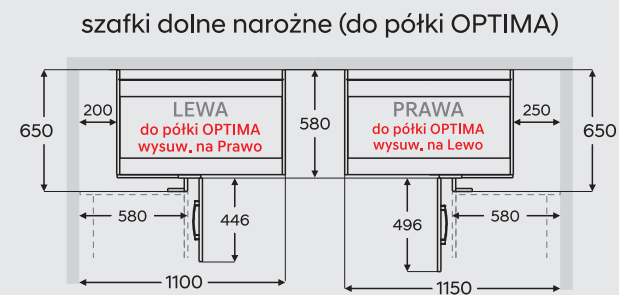
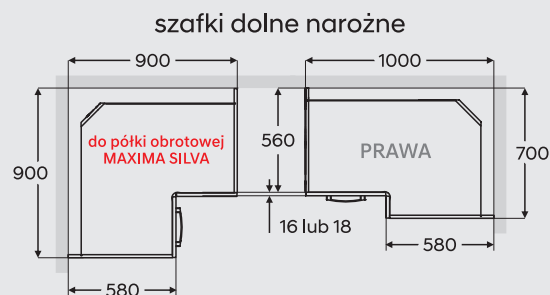
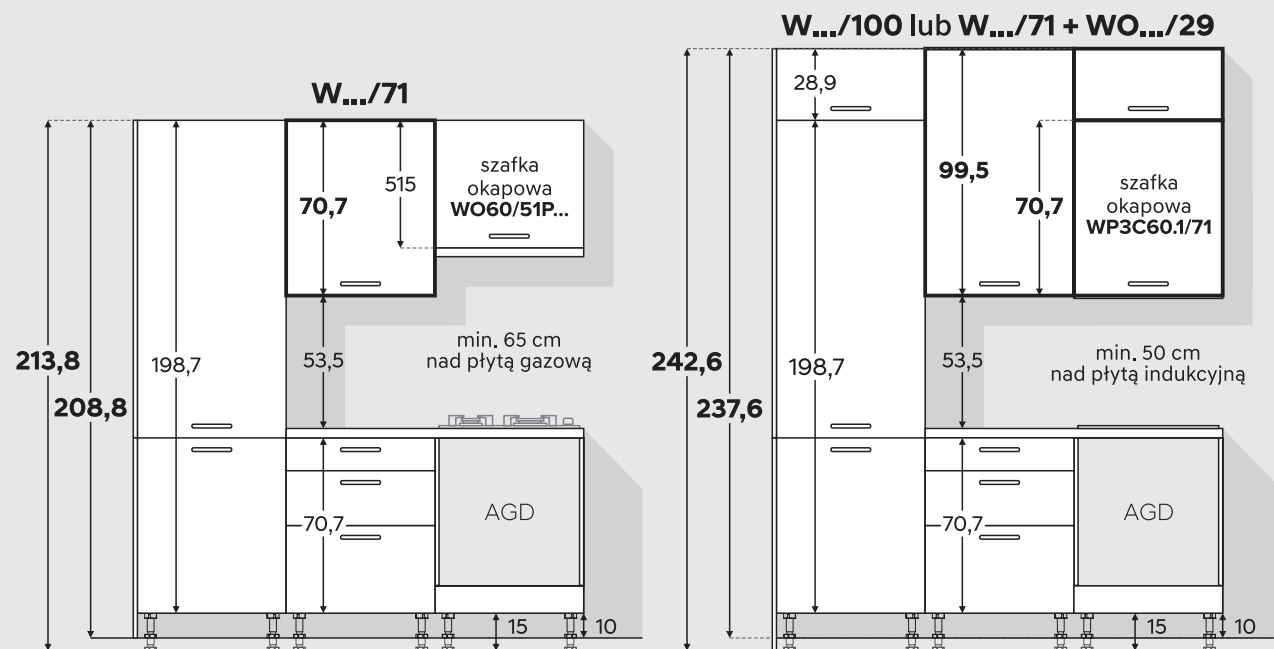
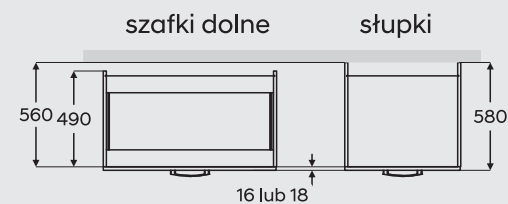
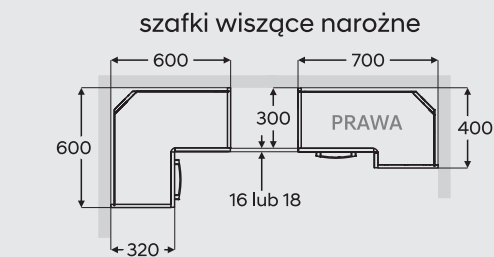
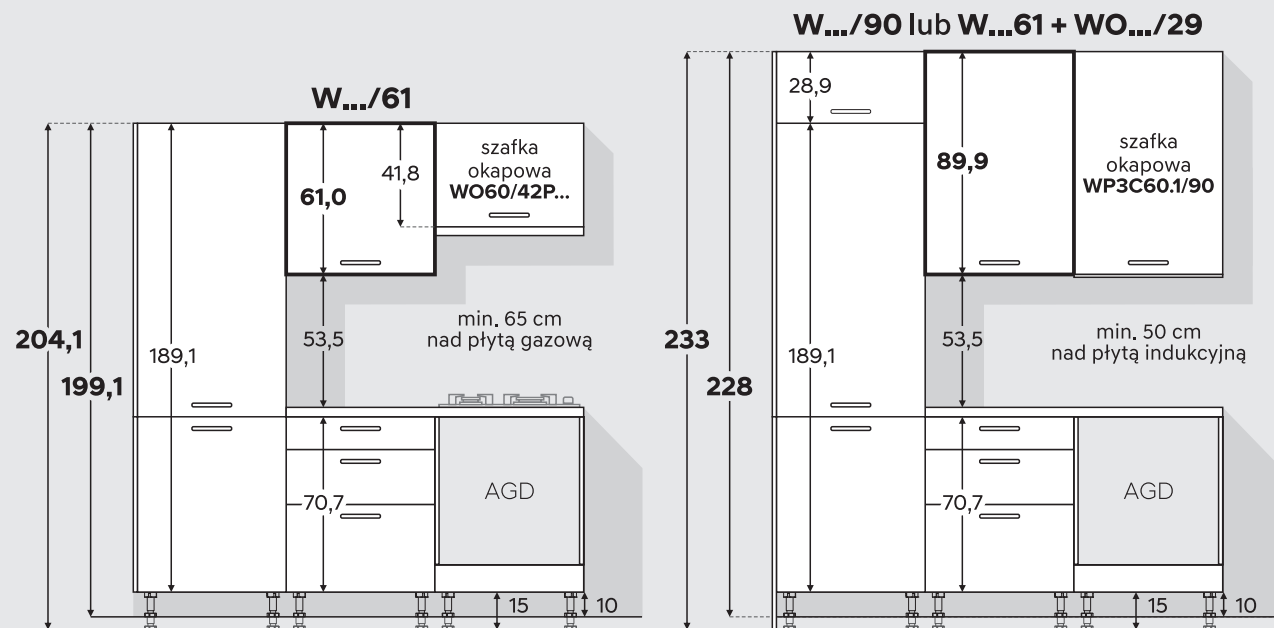
Typoszeręg wysokościowy szafek w zabudowie (wymiary w cm)





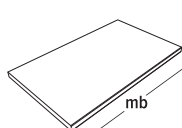





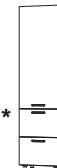

Szafki dolne - wysokość nóg 10 lub 15 cm

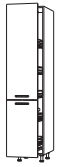
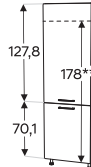
MODEL szerokość / wysokość / głębokość	SZEROKOŚĆ (cm) ...	MODEL szerokość / wysokość / głębokość	SZEROKOŚĆ (cm) ...	MODEL szerokość / wysokość / głębokość	SZEROKOŚĆ (cm) ...	MODEL szerokość / wysokość / głębokość	SZEROKOŚĆ (cm) ...
DC... ... / 71 / 51	15; 20	D... 1 ... / 71 / 51	30; 35; 40; 45; 50; 55; 60	DZ... 1 ... / 71 / 51	45; 50; 60	FZMYW... ... / 71 / 2	45; 60
DC30 30 / 71 / 51	30	D... ... / 71 / 51	60; 70; 80	DZ... ... / 71 / 51	60; 70; 80; 90	D... 1/SPEC ... / 71 / 51	20÷59
DCE... ... / 71 / 51	15; 20	DRP90 90x90 / 71 / 58	90 x 90	DZCSS... ** ... / 71 / 51	50; 60	<h3>Cokoły szafek dolnych</h3> <div style="border: 1px solid black; padding: 5px;"> <p>COKOŁ PCV cokoł PCV L=200 cm z uszczelką biały, czarny MAT, ALU + kłama 3 szt.</p>  <p>10 15</p> </div> <div style="border: 1px solid black; padding: 5px;"> <p>ŁĄCZNIK PCV łącznik/narożnik biały, czarny MAT, ALU do cokołów PCV</p>  <p>10 15</p> </div>	
DCE30 30 / 71 / 51	30	DRP90x70 90x70 / 71 / 58	90x70	DZC2SS80 80 / 71 / 51	80		
DSS... 1/1 ... / 71 / 51	40; 50; 60	DRP100x70 100x70 / 71 / 58	100x70	DRZ100x70 100x70 / 71 / 58	100x70	<p>Cokoły z płyt meblowych - patrz str. 31.</p>	
nowość	PRAWA/Lewa	DRPR... ... / 71 / 58	110x65; 115x65	DP... ... / 71 / 51	45; 60		
DS.../3 ... / 71 / 51	30; 35; 40; 45; 50	DSS.../3 ... / 71 / 51	40; 45; 50; 55; 60; 65; 70; 75; 80; 85; 90	DPK60 60 / 71 / 51	60	<h3>Błat roboczy</h3> <div style="border: 1px solid black; padding: 5px;"> <p>BLAT R3 gr. 3,8 cm, L max. 400 cm, krawędzie boczne ABS, dąb hikora, dąb złoty, dąb estana, dąb arlington, beton jasnoszary, beton ciemnoszary, czarny E, buk jasny</p>  <p>1 mb</p> </div>	
DS.../3 ... / 71 / 51	60; 70; 80; 90	DSS.../2PŁ ... / 71 / 51	do płyty grzewczej.	DPKSS60 60 / 71 / 51	60		
do płyty grzewczej.						<p>Wysyłka długich elementów spedycja: L max.=240 cm bez dopłaty, L max.=350 cm dopłata!</p>	

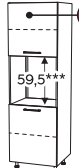
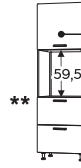
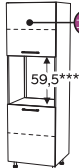
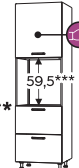
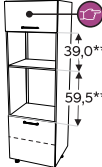
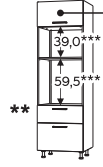
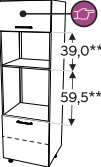
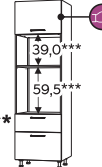
Słupki do szafek wiszących W.../61

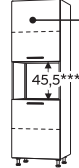
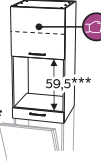
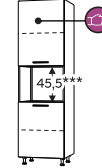
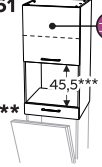
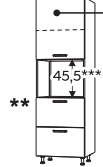
Słupki do szafek wiszących W.../71

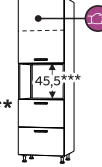
MODEL szerokość / wysokość / głębokość	SZEROKOŚĆ (cm) ...	MODEL szerokość / wysokość / głębokość	SZEROKOŚĆ (cm) ...	MODEL szerokość / wysokość / głębokość	SZEROKOŚĆ (cm) ...	MODEL szerokość / wysokość / głębokość	SZEROKOŚĆ (cm) ...
SD...D2 ... / 189 / 58	40; 50; 60	SD...SS2 ... / 189 / 58	40; 50; 60	SD...D2/71 ... / 199 / 58	40; 50; 60	SD...SS2/71 ... / 199 / 58	40; 50; 60
	PRAWA/Lewa		PRAWA/Lewa		PRAWA/Lewa		PRAWA/Lewa
SL60 60 / 189 / 58	60	SCMAX... ... / 189 / 58	30; 40	SL.../71 ... / 199 / 58	60; 75	SCMAX.../71 ... / 199 / 58	30; 40
	do zabudowy lodówki (montaż lodówki tylko z zawiasami ślizgowymi), przy frontach K2 uchwyty pionowo, PRAWA/Lewa		szafka z koszem cargo MAX, pełen wysuw, soft close, 5 poziomów, max. do 120 kg obciążenia		do zabudowy lodówki (montaż lodówki tylko z zawiasami ślizgowymi), przy frontach K2 uchwyty pionowo, PRAWA/Lewa		szafka z koszem cargo MAX, pełen wysuw, soft close, 6 poziomów, max. do 120 kg obciążenia
SDP60 60 / 189 / 58	60	SDP60SS2 60 / 189 / 58	60	SDP60/71 60 / 199 / 58	60	SDP60SS2/71 60 / 199 / 58	60
	do zabudowy piekarnika, PRAWA/Lewa		do zabudowy piekarnika, PRAWA/Lewa		do zabudowy piekarnika, PRAWA/Lewa		do zabudowy piekarnika, PRAWA/Lewa
SPM60 60 / 189 / 58	60	SPM60SS2 60 / 189 / 58	60	SPM60/71 60 / 199 / 58	60	SPM60SS2/71 60 / 199 / 58	60
	do zabudowy mikrofalówki oraz piekarnika, PRAWA/Lewa		do zabudowy mikrofalówki oraz piekarnika, podnośnik gazowy.		do zabudowy mikrofalówki oraz piekarnika, zawiasy soft close, PRAWA/Lewa		do zabudowy mikrofalówki oraz piekarnika, podnośnik gazowy.
NWPD60.1SS/61 60 / 118 / 58	60	SDPK60 60 / 189 / 58	60	NWPD60.1SS/71 60 / 128 / 58	60	SDPK60/71 60 / 199 / 58	60
	szafka wisząca nad zmywarke lub pralke, do zabudowy piekarnika, PRAWA/Lewa		do zabudowy kompaktowego piekarnika, PRAWA/Lewa		szafka wisząca nad zmywarke lub pralke, do zabudowy piekarnika, PRAWA/Lewa		do zabudowy kompaktowego piekarnika, PRAWA/Lewa
NWPKD60.1SS/61 60 / 118 / 58	60	SDPK60SS2 60 / 189 / 58	60	NWPKD60.1SS/71 60 / 128 / 58	60	SDPK60SS2/71 60 / 199 / 58	60
	szafka wisząca nad zmywarke lub pralke, do zabudowy kompaktowego piekarnika, PRAWA/Lewa		do zabudowy kompaktowego piekarnika, PRAWA/Lewa		szafka wisząca nad zmywarke lub pralke, do zabudowy kompaktowego piekarnika, PRAWA/Lewa		do zabudowy kompaktowego piekarnika, PRAWA/Lewa



Opcja otwierania przez dotyk (PTO)

Dostępna w drzwiach nad sprzętem AGD z frontami nowoczesnymi P2, P4, M4.

Szafki wiszące W.../61

MODEL szerokość / wysokość / głębokość	SZEROKOŚĆ (cm) ...	MODEL szerokość / wysokość / głębokość	SZEROKOŚĆ (cm) ...
W... /1/61 ... / 61 / 32	15* 20* 30; 35; 40; 45; 50; 55; 60	WW... /1/61 ... / 61 / 32	40; 45; 50; 60 witryna, szkło mleczne, PRAWA/Lewa
	PRAWA/Lewa		Fronty P2, K2, P4, M4
W... /61 ... / 61 / 32	60; 70; 80	WW... /1/61 ... / 61 / 32	40; 45; 50; 60 witryna, szkło mleczne lub bezbarwne, PRAWA/Lewa
			Fronty F4, F7, F8
WS60.1/61 60 / 61 / 32	60	WW... /1/61 ... / 61 / 32	40; 45; 50; 60 witryna, szkło mleczne lub bezbarwne, PRAWA/Lewa
	szafka z suszarką dwupoziomową, PRAWA/Lewa		Fronty L4
WS... /61 ... / 61 / 32	60; 80	WW80/61 80 / 61 / 32	80 zawiasy soft close, witryna, szkło mleczne
	szafka z suszarką dwupoziomową		Fronty P2, K2, P4, M4
WRP70x40/61 70x40 / 61 / 32	70x40	WW80/61 80 / 61 / 32	80 zawiasy soft close, witryna, szkło mleczne lub bezbarwne
	szafka narożna, bez soft close, PRAWA/Lewa		Fronty F4, F7, F8
WRP... /61 ... / 61 / 32	60x60; 65x65	WW80/61 80 / 61 / 32	80 witryna, szkło mleczne lub bezbarwne,
	szafka narożna, bez soft close, uniwersalna		Fronty L4
W... /1/61_SPEC ... / 61 / 32	21÷59	WWAR... /1/61 ... / 61 / 32	40; 60 szafka z ramkami ALU: złota + szkło bezbarwne, czarna + szkło grafit ciemny, górny wieńiec ośw., półki szklane, otwieranie bez uchwytów
	szafka specjalna, o szerokości co 1cm, PRAWA/Lewa		nowość ALU
		WWAR80/61 80 / 61 / 32	80 szafka z ramkami ALU: złota + szkło bezbarwne, czarna + szkło grafit ciemny, górny wieńiec ośw., półki szklane, otwieranie bez uchwytów
			nowość ALU

Szafki wiszące W.../71

MODEL szerokość / wysokość / głębokość	SZEROKOŚĆ (cm) ...	MODEL szerokość / wysokość / głębokość	SZEROKOŚĆ (cm) ...
W... /1/71 ... / 71 / 32	15* 20* 30; 35; 40; 45; 50; 55; 60	WW... /1/71 ... / 71 / 32	40; 45; 50; 60 witryna, szkło mleczne, PRAWA/Lewa
	zawiasy soft close, PRAWA/Lewa		Fronty P2, K2, P4, M4
W... /71 ... / 71 / 32	60; 70; 80	WW... /1/71 ... / 71 / 32	40; 45; 50; 60 witryna, szkło mleczne lub bezbarwne, PRAWA/Lewa
	zawiasy soft close		Fronty F4, F7, F8
WS60.1/71 60 / 71 / 32	60	WW... /1/71 ... / 71 / 32	40; 45; 50; 60 witryna, szkło mleczne lub bezbarwne, PRAWA/Lewa
	szafka z suszarką dwupoziomową, PRAWA/Lewa		Fronty L4
WS... /71 ... / 71 / 32	60; 80	WW80/71 80 / 71 / 32	80 witryna, szkło mleczne
	szafka z suszarką dwupoziomową		Fronty P2, K2, P4, M4
WRP70x40/71 70x40 / 71 / 32	70x40	WW80/71 80 / 71 / 32	80 witryna, szkło mleczne lub bezbarwne
	szafka narożna, bez soft close, PRAWA/Lewa		Fronty F4, F7, F8
WRP... /71 ... / 71 / 32	60x60; 65x65	WW80/71 80 / 71 / 32	80 witryna, szkło mleczne lub bezbarwne,
	szafka narożna, bez soft close, uniwersalna		Fronty L4
W... /1/71_SPEC ... / 71 / 32	21÷59	WWAR... /1/71 ... / 71 / 32	40; 60 szafka z ramkami ALU: złota + szkło bezbarwne, czarna + szkło grafit ciemny, górny wieńiec ośw., półki szklane, otwieranie bez uchwytów
	szafka specjalna, o szerokości co 1cm, PRAWA/Lewa		nowość ALU
		WWAR80/71 80 / 71 / 32	80 szafka z ramkami ALU: złota + szkło bezbarwne, czarna + szkło grafit ciemny, górny wieńiec ośw., półki szklane, otwieranie bez uchwytów
			nowość ALU



Szafki wiszące W.../90

MODEL szerokość / wysokość / głębokość	SZEROKOŚĆ (cm) ...	MODEL szerokość / wysokość / głębokość	SZEROKOŚĆ (cm) ...
W... /1/90 ... / 90 / 32	15* 20* 30; 35; 40; 45; 50; 55; 60	WW... /1/90 ... / 90 / 32	40; 45; 50; 60 witryna, szkło mleczne, PRAWA/Lewa
	PRAWA/Lewa	!	Fronty P2, K2, P4, M4
W.../90 ... / 90 / 32	60; 70; 80	WW... /1/90 ... / 90 / 32	40; 45; 50; 60 witryna, szkło mleczne lub bezbarwne, PRAWA/Lewa
		!	Fronty F4, F7, F8
WS60.1/90 60 / 90 / 32	60	WW... /1/90 ... / 90 / 32	40; 45; 50; 60 witryna, szkło mleczne lub bezbarwne, PRAWA/Lewa
	szafka z suszarką dwupoziomową, PRAWA/Lewa	!	Fronty L4
WS.../90 60 / 90 / 32	60; 80	WW80/90 80 / 90 / 32	80 witryna, szkło mleczne
	szafka z suszarką dwupoziomową	!	Fronty P2, K2, P4, M4
WRP70x40/90 70x40 / 90 / 32	70x40	WW80/90 80 / 90 / 32	80 witryna, szkło mleczne lub bezbarwne
	szafka narożna, bez soft close, PRAWA/Lewa	!	Fronty F4, F7, F8
WRP.../90 ... / 90 / 32	60x60; 65x65	WW80/90 80 / 90 / 32	80 witryna, szkło mleczne lub bezbarwne
	szafka narożna, bez soft close, uniwersalna	!	Fronty L4
W... /1/90_SPEC ... / 90 / 32	21÷59	WWAR... /1/90 ... / 90 / 32	40; 60 szafka z ramkami ALU: złota + szkło bezbarwne, czarna + szkło grafit ciemny, górny wieniec ośw., półki szklane, otwieranie bez uchwytów
	szafka specjalna, o szerokości co 1 cm, PRAWA/Lewa	nowość ALU	
		WWAR80/90 80 / 90 / 32	80 szafka z ramkami ALU: złota + szkło bezbarwne, czarna + szkło grafit ciemny, górny wieniec ośw., półki szklane, otwieranie bez uchwytów
			nowość ALU







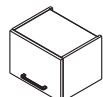
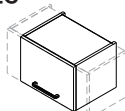
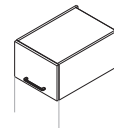
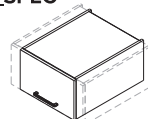



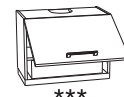

Szafki wiszące W.../100

MODEL szerokość / wysokość / głębokość	SZEROKOŚĆ (cm) ...	MODEL szerokość / wysokość / głębokość	SZEROKOŚĆ (cm) ...
W... /1/100 ... / 100 / 32	15* 20* 30; 35; 40; 45; 50; 55; 60	WW... /1/100 ... / 100 / 32	40; 45; 50; 60 witryna, szkło mleczne, PRAWA/Lewa
	PRAWA/Lewa	!	Fronty P2, K2, P4, M4
W.../100 ... / 100 / 32	60; 70; 80	WW... /1/100 ... / 100 / 32	40; 45; 50; 60 witryna, szkło mleczne lub bezbarwne, PRAWA/Lewa
		!	Fronty F4, F7, F8
WS60.1/100 60 / 100 / 32	60	WW... /1/100 ... / 100 / 32	40; 45; 50; 60 witryna, szkło mleczne lub bezbarwne, PRAWA/Lewa
	szafka z suszarką dwupoziomową, PRAWA/Lewa	!	Fronty L4
WS60/100 60 / 100 / 32	60	WW80/100 80 / 100 / 32	80 zawiasy soft close, witryna, szkło mleczne
	szafka z suszarką dwupoziomową	!	Fronty P2, K2, P4, M4
WRP70x40/100 70x40 / 100 / 32	70x40	WW80/100 80 / 100 / 32	80 witryna, szkło mleczne lub bezbarwne
	szafka narożna, bez soft close, PRAWA/Lewa	!	Fronty F4, F7, F8
WRP.../100 ... / 100 / 32	60x60; 65x65	WW80/100 80 / 100 / 32	80 witryna, szkło mleczne lub bezbarwne
	szafka narożna, bez soft close, uniwersalna	!	Fronty L4
W... /1/100_SPEC ... / 100 / 32	21÷59	WWAR... /1/100 ... / 100 / 32	40; 60 szafka z ramkami ALU: złota + szkło bezbarwne, czarna + szkło grafit ciemny, górny wieniec ośw., półki szklane, otwieranie bez uchwytów
	szafka specjalna, o szerokości co 1 cm, PRAWA/Lewa	nowość ALU	
		WWAR80/100 80 / 100 / 32	80 szafka z ramkami ALU: złota + szkło bezbarwne, czarna + szkło grafit ciemny, górny wieniec ośw., półki szklane, otwieranie bez uchwytów
			nowość ALU

Szafki wiszące WO.../29

MODEL szerokość / wysokość / głębokość	SZEROKOŚĆ (cm) ...
WO.../29 ... / 29 / 32	40; 45; 50; 60; 70; 80; 90
	podnośnik gazowy
WO.../29_SPEC ... / 29 / 32	41÷59
	szafka specjalna, o szerokości co 1 cm podnośnik gazowy
WO.../29N ... / 29 / 58	40; 45; 50; 60; 70; 80; 90
	do montażu nad słupkami, podnośnik gazowy.
WO.../29N_SPEC ... / 29 / 58	41÷59
	do montażu nad słupkami, szafka specjalna, o szerokości co 1 cm, podnośnik gazowy

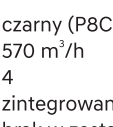
Szafki wiszące z okapem

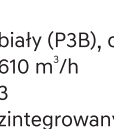
MODEL szerokość / wysokość / głębokość	SZEROKOŚĆ (cm) ...	MODEL szerokość / wysokość / głębokość	SZEROKOŚĆ (cm) ...	MODEL szerokość / wysokość / głębokość	SZEROKOŚĆ (cm) ...	MODEL szerokość / wysokość / głębokość	SZEROKOŚĆ (cm) ...
WP8C80/90 60 / 90 / 32	80	WO60/42P1 WO60/42P1B WO60/42P1C 60 / 42 / 32	60	WP360.1/61 WP3B60.1/61 WP3C60.1/61 60 / 61 / 32	60	WP360.1/71 WP3C60.1/71 60 / 71 / 32	60
	do szafek o wys. 90 cm, cena z okapem P8C		do szafek o wys. 61 cm, cena z okapem P1, P1B lub P1C, podnośnik gazowy		do szafek o wys. 61 cm, cena z okapem P3B, P3C, PRAWA/Lewa		do szafek o wys. 71 cm, cena z okapem P3B, P3C, podnośnik gazowy,
	do szafek o wys. 100 cm, cena z okapem P8C		do szafek o wys. 90 cm, cena z okapem P1, P1B lub P1C, PRAWA/Lewa		do szafek o wys. 90 cm, cena z okapem P3B, P3C, PRAWA/Lewa		do szafek o wys. 100 cm, cena z okapem P3B, P3C, PRAWA/Lewa
	do szafek o wys. 90 cm, cena z okapem P8C		do szafek o wys. 90 cm, cena z okapem P3B, P3C, PRAWA/Lewa		do szafek o wys. 100 cm, cena z okapem P3B, P3C, PRAWA/Lewa		do szafek o wys. 100 cm, cena z okapem P3B, P3C, PRAWA/Lewa
	do szafek o wys. 90 cm, cena z okapem P3B, P3C, PRAWA/Lewa		do szafek o wys. 90 cm, cena z okapem P3B, P3C, PRAWA/Lewa		do szafek o wys. 100 cm, cena z okapem P3B, P3C, PRAWA/Lewa		do szafek o wys. 100 cm, cena z okapem P3B, P3C, PRAWA/Lewa



OKAP P8C

Kolor: czarny (P8C)
Wydajność: 570 m³/h
Prędkości: 4
Oświetlenie: zintegrowany pasek LED + pilot
Filtr węglowy: brak w zestawie (wymagany w opcji recykulacji powietrza - dostępny w KAM)

Minimalna wys. montażu nad płytą indukcyjną = 50 cm.

** Szafka dopasowana wyłącznie do okapu podwieszanego P8C. Dedykowana do montażu nad płytą indukcyjną.



FRANKE P1 FRANKE P1B FRANKE P1C

Kolor: inox (P1), biały (P1B), czarny (P1C)
Wydajność: 310 m³/h
Prędkości: 3
Oświetlenie: LED 2 x 4W
Filtr węglowy: brak w zestawie (wymagany w opcji recykulacji powietrza - dostępny w KAM)

Minimalna wys. montażu nad płytą gazową = 65 cm.

*** Szafka dopasowana wyłącznie do okapu teleskopowego FRANKE P1, P1B, P1C. Dedykowana do montażu nad płytą gazową.

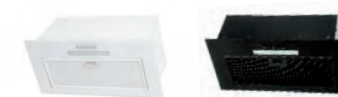

OKAP P3B OKAP P3C

Kolor: biały (P3B), czarny (P3C)
Wydajność: 610 m³/h
Prędkości: 3
Oświetlenie: zintegrowany pasek LED 5W
Filtr węglowy: brak w zestawie (wymagany w opcji recykulacji powietrza - dostępny w KAM)

Minimalna wys. montażu nad płytą indukcyjną = 50 cm.

**** Szafka dopasowana wyłącznie do okapu podwieszanego P3B lub P3C. Dedykowana do montażu nad płytą indukcyjną.

Szafki wiszące do mikrofalni

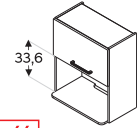
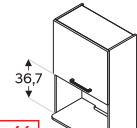
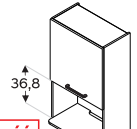
MODEL szerokość / wysokość / głębokość	SZEROKOŚĆ (cm) ...
WOM60/71 60 / 71 / 35	60
	do mikrofalni wolnostojącej, podnośnik gazowy
WOM60/90 60 / 90 / 35	60
	do mikrofalni wolnostojącej, podnośnik gazowy
WM60.1/100 60 / 100 / 35	60
	do mikrofalni wolnostojącej, PRAWA/Lewa

Szafki nad słupki AGD

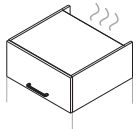

MODEL szerokość / wysokość / głębokość	SZEROKOŚĆ (cm) ...
SNO.../29N ... / 29 / 58	60; 75; 90; 95; 100
	do montażu nad słupkami AGD, z większą przestrzenią wentylacyjną, bez zawieszek podnośnik gazowy



meble w paczkach

Wszystkie szafki KAMMONO są przygotowane do samodzielnego montażu zgodnie z załączoną instrukcją.

ELEMENTY DODATKOWE

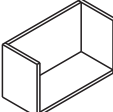
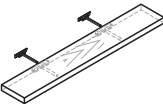
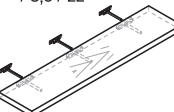
WB...UNI18/61 	<div style="border: 1px solid black; padding: 2px; width: fit-content; margin: auto;"> 15 20 </div>
szafka wisząca, uniwersalna (wieszana pionowo lub poziomo), w kolorze P2*	
WB...UNI18/71 	<div style="border: 1px solid black; padding: 2px; width: fit-content; margin: auto;"> 15 20 </div>
szafka wisząca, uniwersalna (wieszana pionowo lub poziomo), w kolorze P2*	
WB...UNI18/90 	<div style="border: 1px solid black; padding: 2px; width: fit-content; margin: auto;"> 15 20 </div>
szafka wisząca, uniwersalna (wieszana pionowo lub poziomo), w kolorze P2*	
PWF... 	<div style="border: 1px solid black; padding: 2px; width: fit-content; margin: auto;"> 50 60 70 80 90 </div>
półka z płyty w kolorze P2*	
PZ... gł. 15 cm 	<div style="border: 1px solid black; padding: 2px; width: fit-content; margin: auto;"> 45;50;55 60;70;80 90;100;110 120;130;140 </div>
półka ścienna w kolorze grupy P2*	
PZ... gł. 22 cm 	<div style="border: 1px solid black; padding: 2px; width: fit-content; margin: auto;"> 45;50;55 60;70;80 90;100;110 120;130;140 </div>
półka ścienna w kolorze grupy P2*	

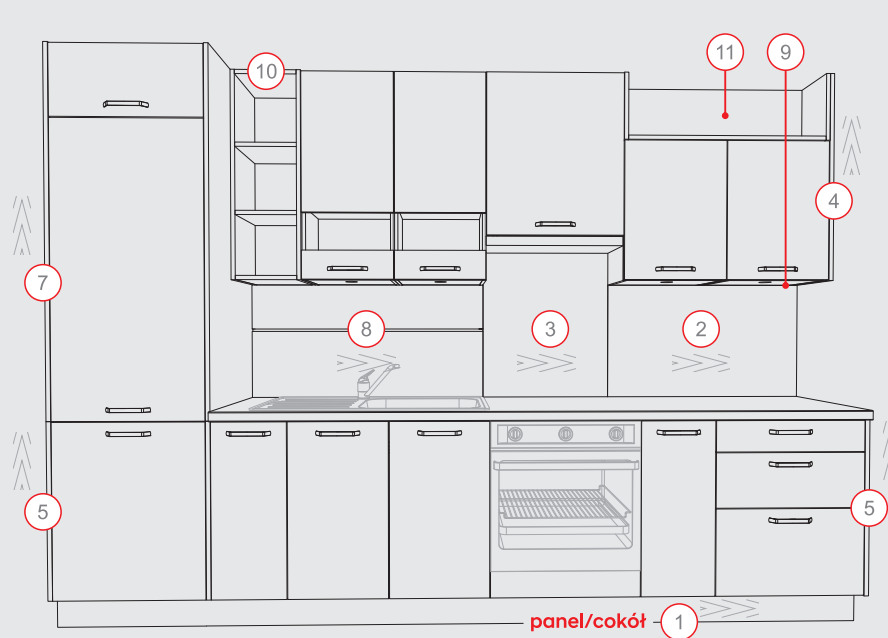

====> kierunek usłojenia

BOK NAKŁADANY SZAFKI WISZĄCEJ

<div style="border: 1px solid black; padding: 2px; width: fit-content; margin: auto;"> 61 71 90 100 </div>

BOK NAKŁADANY SZAFKI DOLNEJ

<div style="border: 1px solid black; padding: 2px; width: fit-content; margin: auto;"> 29 71 81 82 86 118 128 147 157 </div>

FORMATKI OKLEINOWANE
cena za 1m²

gr.	kolor	gr. 1,6 cm	gr. 1,8 cm	gr. 3,6 cm
I	kolor korpusu	+	-	-
I	P2*	-	+	+
II	P4 MAT, P4 POŁYSK*	-	+	-
III	F4, F7, F8 lub F6*	+	-	-
IV	M4*	-	+	-
V	L2, L4, L4U*	-	+	-

min. wymiary: 20 x 20 cm lub 6,5 x 25 cm i 25 x 6,5 cm
maksymalne wymiary: I - 275 x 200 cm, II POŁYSK - 200 x 120 cm, II MAT - 275 x 120 cm, III - 240 x 100 cm, IV - 277 x 119 cm, V - 276 x 120 cm

Wysyłka spedycyjna elementów powyżej 240 cm = dopłata!

WYMIENNY WIENIEC OŚWIETLENIOWY

<div style="border: 1px solid black; padding: 2px; width: fit-content; margin: auto;"> 30 ÷ 60 70 ÷ 90 </div>
--

kolor płyty korpusowej, gr. 1,6 cm do szafek szer.: 30 - 100 cm, przeznaczone do szafek gł.=32 cm, z 1 otworem

WYMIENNY WIENIEC OŚWIETLENIOWY, NAROŻNY

WRP70X40/... WRP60/...
WRP65/...

wieńce w kolorze płyty korpusowej, gr. 1,6 cm, przeznaczone do szafek narożnych gł.=32 cm z 1 otworem

PANEL OŚWIETLENIOWY

<div style="border: 1px solid black; padding: 2px; width: fit-content; margin: auto;"> 40 ÷ 240 </div>

w kolorze P2*, gr. 1,8 cm, gł.=58 cm, otwory: 1 - 80 cm, 2 - 130 cm, 3 - 180 cm, 4 - 240 cm

Wymienne wieńce i panel oświetleniowy w sprzedaży wyłącznie z oświetleniem: LED OL14, ROTONDO lub ROUND.

PANELE PRZYŚCIENNE

<div style="border: 1px solid black; padding: 2px; width: fit-content; margin: auto;"> 11 14,5 53,5 72,8 </div>
--

w kolorze grupy P2*, gr. 1,8 cm, długość max. 240 cm,

PANEL PRZYŚCIENNY H=53,5 Z PROFILEM ZOBAL

<div style="border: 1px solid black; padding: 2px; width: fit-content; margin: auto;"> 100 ÷ 275 </div>
--

w kolorze grupy P2*, gr. 1,8 cm, max. długość: 275 cm

* P2, K2 - gr. 1,8 cm: Dąb estana, Marmur carrara biały, Dąb hikora, Dąb arlington, Dąb złoty, Dąb szary, Sosna andersen, Buk jasny, Beton jasnoszary, Beton ciemnoszary.
P4 - gr. 1,8 cm: Biały POŁYSK, Szary POŁYSK, Biały MAT, Szary MAT, Czarny MAT.
F6 - gr. 1,6 cm, frez obwiedniowy, pasujące do frontów z grupy F4, F7 lub F8 w kolorach: Biały, Sosna A, Porcelana, Szary, Kaszmir, Granat, Bazalt, Różowy, Skalny, Morski, Fiord.
M4 - gr. 1,8 cm: Bitter, Brezze beige, Forest green, Ice grey, Macaron green, Pearl black, Royal grey, Rustic red, Safari grey, Sahara cream.
L2, L4, L4U - gr. 1,8 cm, formatka lakierowana: Biały MI Mat, Biały MI Połysk, Szary MI Mat.

WYSPY KUCHENNE

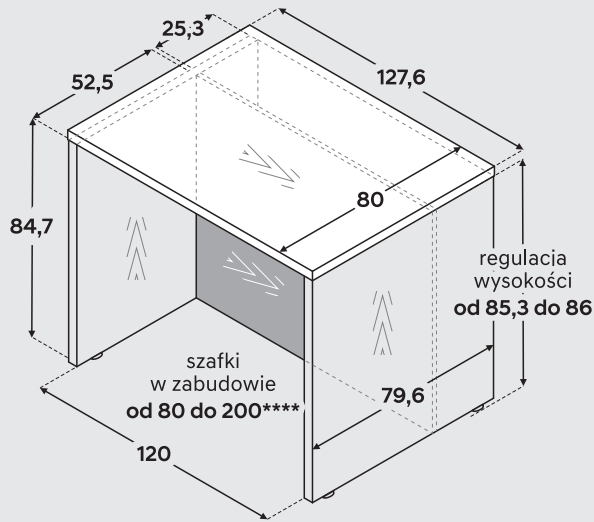

blat nogi

Beton jasnoszary, Beton ciemnoszary, Buk jasny, Dąb złoty, Dąb arlington, Dąb szary, Dąb hikora, Dąb estana, Sosna andersen, Marmur carrara biały



przegroda

Beton jasnoszary, Beton ciemnoszary, Buk jasny, Dąb złoty, Dąb arlington, Dąb szary, Dąb hikora, Dąb estana, Sosna andersen, Marmur carrara biały, Biały Mat, Biały Połysk PE, Szary Mat, Szary Połysk PE, Czarny Mat

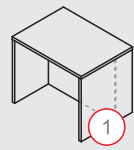

ZW8LPB

noga lewa 80 cm +
noga prawa 80 cm +
przegroda + blat
z formatki okleinowanej
gr. 3,6 cm w komplecie

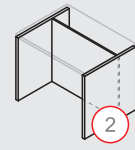

ZW8LP

noga lewa 80 cm +
noga prawa 80 cm +
przegroda
(bez blatu)

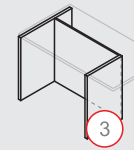

ZW8L6P

noga lewa 80 cm +
noga prawa 60 cm +
przegroda
(bez blatu)

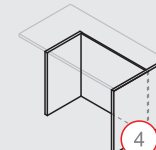

ZW6L8P

noga lewa 60 cm +
noga prawa 80 cm +
przegroda
(bez blatu)

DEKORY WYSP



Dąb estana

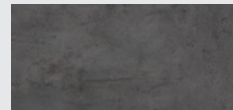

Beton ciemnoszary

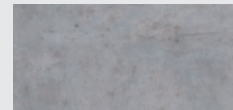

Beton jasnoszary



Dąb szary



Sosna andersen

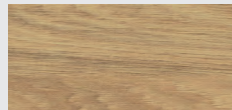

Dąb hikora

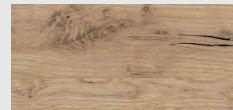

Dąb złoty



Dąb arlington

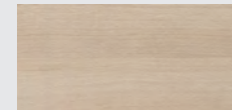

Buk jasny



Marmur carrara biały

LAMELE

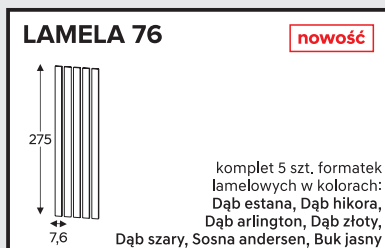

LAMELA 76

nowość

komplet 5 szt. formatek
lamelowych w kolorach:
Dąb estana, Dąb hikora,
Dąb arlington, Dąb złoty,
Dąb szary, Sosna andersen, Buk jasny

DEKORY LAMELI

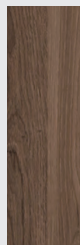

Dąb estana

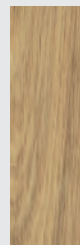

Dąb hikora

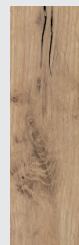

Dąb złoty

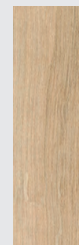

Dąb arlington

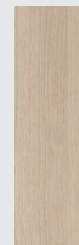

Buk jasny

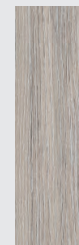

Dąb szary



Sosna andersen

STOŁY KUCHENNE

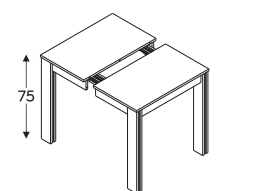
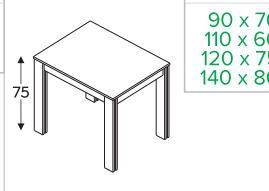
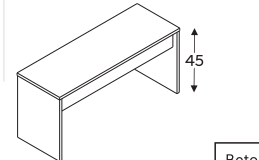
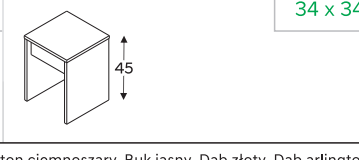
STÓŁ ROZKŁADANY 	STÓŁ 
ŁAWKA 	TABORET 

Beton jasnoszary, Beton ciemnoszary, Buk jasny, Dąb złoty, Dąb arlington, Dąb estana, Dąb szary, Dąb hikora, Sosna andersen, Marmur carrara biały

DEKORY STOŁÓW

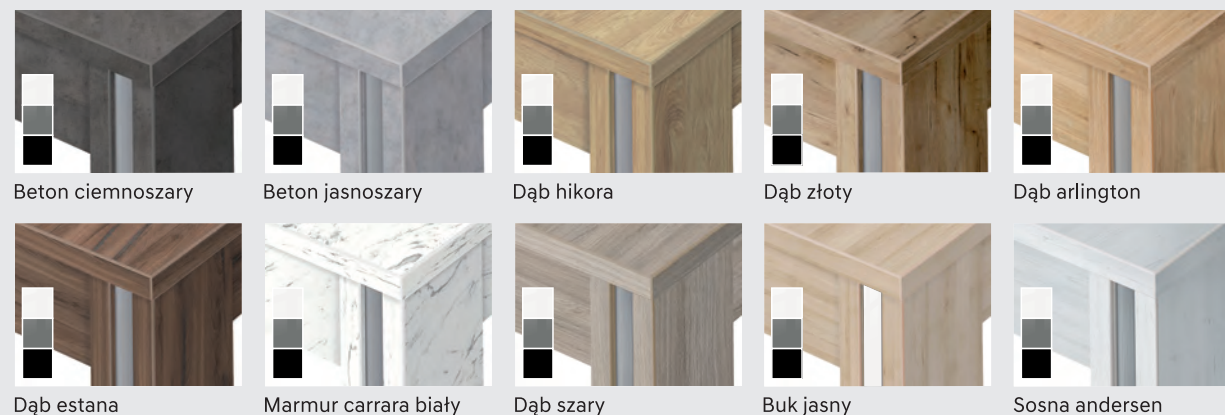

Jeden stół - wiele wariantów!

Nogi stołów posiadają ozdobne wypełnienie w kolorze do wyboru: białym, szarym lub czarnym, np.: dąb hikora z białym, dąb hikora z szarym, dąb hikora z czarnym.

HOKERY LOFT

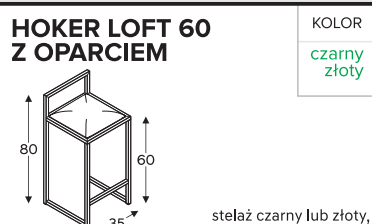
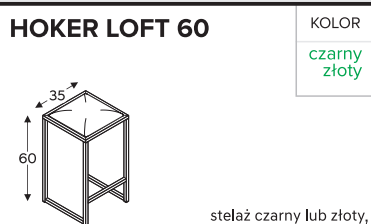
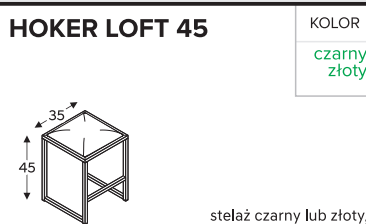
HOKER LOFT 60 Z OPARCIEM 	HOKER LOFT 60 	HOKER LOFT 45 
---	--	---





stelaż czarny lub złoty, kolor siedziska do wyboru

Hokery LOFT wykonane są z profilu stalowego, malowanego proszkowo na kolor: **złoty** lub **czarny**.

KOLORY SIEDZISK

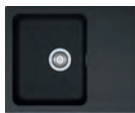
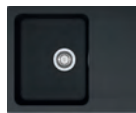

SPRZĘT AGD

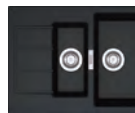













<p>nowość</p>  <p>Bateria BR5 elastyczna wylewka, wys.: 40,5 cm</p>	 <p>Bateria B3 biała, szara, czarna, wysokość: 35,0 cm</p>	 <p>Bateria B4 z wyciąganą wylewką biała, szara, czarna, wysokość: 19,5 cm</p>	 <p>Zlewozmywak T1 62,0 x 50,0 cm 1-komorowy z ociekaczem, Tectonite®: biały, szary, czarny, min, szerokość szafki - 45 cm</p>	 <p>Zlewozmywak T2 78,0 x 50,0 cm 1-komorowy z ociekaczem, Tectonite®: biały, szary, czarny, min, szerokość szafki - 45 cm</p>	 <p>Zlewozmywak T4 78,0 x 50,0 cm 1 duża komora z ociekaczem, Tectonite®: biały, szary, czarny, min, szerokość szafki - 60 cm</p>	 <p>Zlewozmywak T5 78,0 x 50,0 cm 1 i 1/2 komory z ociekaczem, Tectonite®: biały, szary, czarny, min, szerokość szafki - 60 cm</p>
---	---	---	---	---	--	---

FRANKE

15-lat gwarancji

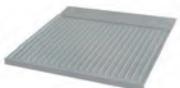
Zlewozmywaki Tectonite®

Syntetyczny materiał o granitowym wyglądzie. Nie tracący koloru. Jest odporny na powstawanie plam oraz ścieranie. Doskonale wytrzymuje uderzenia, zadrapania i temperatury do 300° C.

<p>nowość</p>  <p>sortownik na odpady 2 x 15l, wysokość 33 cm, przystosowany do szafki z frontem szer. 40 cm</p>	 <p>Bateria B1 chrom, wysokość: 35 cm</p>	 <p>Zlewozmywak Z1 58,0 x 51 cm 1-komorowy, len, min, szerokość szafki - 45 cm</p>	 <p>Zlewozmywak Z2 78,0 x 43,5 cm 1-komorowy z ociekaczem, len, min, szerokość szafki - 50 cm</p>	 <p>Zlewozmywak Z3 78,0 x 43,5 cm 2-komorowy, len, min, szerokość szafki - 80 cm</p>	 <p>wykonanie otworu w zlewozmywaku*</p>	 <p>zestaw przedłużek rur odpływowych zwiększających przestrzeń pod zlewozmywakiem</p>
<p>nowość</p>  <p>sortownik na odpady 12l do szafki zlewozmywakowej DZCSS50</p>	 <p>sortownik na odpady 3 x 14l do szafki zlewozmywakowej DZCSS60</p>	 <p>kosz na odpady 13l z automatycznym otwieraniem pokrywy po otwarciu szafki</p>	 <p>wkład ochronny do szafki zlewozmywakowej</p> <p>60 80 90</p>	<p>nowość</p>  <p>Okap kominowy PK1C</p>	 <p>Filtry węglowe do okapów: P3C, P3B, P8, PK1C</p>	 <p>Filtry węglowe do okapów: P1, P1B, P1C</p>

WYPOSAŻENIE

 <p>wkład na sztućce do szuflady</p> <p>30 40 45 50 60 70</p>	 <p>wkład na sztućce do szuflady</p> <p>80 90</p>	 <p>podzialka do szuflady DSS biała lub szara</p> <p>50 55 60 70 80 90</p>	 <p>siedzisko taboretu szara ekoskóra lub pepitka</p>	 <p>siedzisko ławki szara ekoskóra lub pepitka</p>	 <p>Półka OPTIMA biała, do szafek DRP110X65 i DRP115X65 wysuwana na lewo lub prawo</p>	 <p>Półka obrotowa MAXIMA SILVA, 3/4 fi750, do szafki DRP90, chrom/biały lub chrom/grafit</p>	
 <p>hartowana półka szklana 4 mm do szafek wiszących, witrynowych</p> <p>40 45 50 60 80</p>	 <p>zaślepki konfirmatów biały, szary stalowy, cappuccino (25 szt.)</p>	 <p>odbojniki piankowe do drzwi białe lub szare (30 szt.)</p>	 <p>uszczelka do płyty laminowanej gr. 16 lub 18 mm, L = 300 cm</p>				

* W zlewozmywaku z ociekaczem należy określić, po której stronie jest komora.

SYSTEMY ŚCIENNE

 <p>60 100</p> <p>● reling w kolorze ALU lub czarnym</p>	 <p>● zaślepka relingu w kolorze ALU lub czarnym</p>	 <p>● uchwyt relingu w kolorze ALU lub czarnym</p>	 <p>● haczyk relingu w kolorze ALU lub czarnym</p>	 <p>● koszyk na ręcznik papierowy, 28,0 x 18,0 x 11,0 cm</p>	 <p>● ociekaрка relingowa 44,0 x 26,5 x 26,0 cm</p>	 <p>● koszyk pojedynczy wys. 29,0 cm</p>
 <p>● półka na książkę 36,0 x 21,0 x 23,0 cm</p>	 <p>● koszyk na przyprawy (mały)</p>	 <p>● haczyk ALU do panelu przysięennego z profilem ZOBAL w kolorze ALU lub czarnym</p>	 <p>● półka ALU na przyprawę L = 40 cm do panelu przysięennego z profilem ZOBAL w kolorze ALU lub czarnym</p>	 <p>● kasetę ALU na ręcznik papierowy do panelu przysięennego z profilem ZOBAL w kolorze ALU lub czarnym</p>	 <p>● wsporniki półki L-180 max. dopuszczalny udźwig = 35 kg, max. głębokość półki = 25 cm, w kolorze ALU lub czarnym</p>	 <p>● wieszak kuchenny czarny</p>

ELEMENTY MONTAŻOWE

 <p>● listwa montażowa do szafek wiszących L = 160 cm</p>	 <p>● listwa boczna do blatu R3 w kolorze ALU lub czarnym (lewa lub prawa)</p>	 <p>● listwa szczelinowa do blatu R3 w kolorze ALU lub czarnym (do łączenia blatów w linii prostej)</p>	 <p>● listwa kątowna do blatu R3 w kolorze ALU lub czarnym (do łączenia blatów pod kątem 90°)</p>	 <p>● frezowanie blatu pod zlew wg załączonego rysunku</p>	 <p>● frezowanie blatów umożliwiające połączenie bez użycia listwy kątownej</p>
 <p>● listwa przyblatowa, L = 300 cm ● ALU, dąb A, buk jasny** lub czarna</p>	 <p>● końcówka listwy przyblatowej ● ALU, dąb A, buk jasny** lub czarna</p>	 <p>● narożnik zewnętrzny listwy przyblatowej ● ALU, dąb A, buk jasny** lub czarna</p>	 <p>● narożnik wewnętrzny listwy przyblatowej ● ALU, dąb A, buk jasny** lub czarna</p>		

OŚWIETLENIE

Zestawy oświetleniowe zawierają: zasilacz, włącznik, rozdzielacz i sterownik LED.

 <p>● LED BELIZE czarny zestaw oświetleniowy podszafkowy regulacja barwy światła: ciepła, neutralna lub zimna</p>	<table border="1"> <tr><th>ID</th></tr> <tr><td>2 x 3,5W</td></tr> <tr><td>3 x 3,5W</td></tr> <tr><td>4 x 3,5W</td></tr> </table>	ID	2 x 3,5W	3 x 3,5W	4 x 3,5W	 <p>● LED LENA zestaw ośw. podszafkowy barwa światła: neutralna</p>	<table border="1"> <tr><th>ID</th></tr> <tr><td>3 x 4,2W</td></tr> <tr><td>4 x 4,2W</td></tr> </table>	ID	3 x 4,2W	4 x 4,2W	 <p>● LED ROUND zestaw ośw. wpuszczanego w wieniec barwa światła: ciepła</p>	<table border="1"> <tr><th>ID</th></tr> <tr><td>2 x 2W</td></tr> <tr><td>3 x 2W</td></tr> <tr><td>4 x 2W</td></tr> </table>	ID	2 x 2W	3 x 2W	4 x 2W	 <p>● LED OL14 biały lub czarny zestaw oświetleniowy podszafkowy lub wpuszczany w wieniec, regulacja światła BIKOLOR od barwy ciepłej do zimnej (sterownik z funkcją ściemniacza i zmiany barwy światła)</p>	<table border="1"> <tr><th>ID</th></tr> <tr><td>2 x 3W</td></tr> <tr><td>3 x 3W</td></tr> <tr><td>4 x 3W</td></tr> </table>	ID	2 x 3W	3 x 3W	4 x 3W	 <p>● LED ROTONDO inox, biały lub czarny zestaw ośw. wpuszczanego w wieniec, barwa światła: ciepła</p>	<table border="1"> <tr><th>ID</th></tr> <tr><td>3 x 3,8W</td></tr> <tr><td>4 x 3,8W</td></tr> </table>	ID	3 x 3,8W	4 x 3,8W	<p>nowość</p>  <p>● LED SMART czarny zestaw oświetleniowy podszafkowy regulacja światła BIKOLOR od barwy ciepłej do zimnej (funkcja ściemniacza)</p>	<table border="1"> <tr><th>ID</th></tr> <tr><td>2 x 4W</td></tr> <tr><td>3 x 4W</td></tr> <tr><td>4 x 4W</td></tr> </table>	ID	2 x 4W	3 x 4W	4 x 4W
ID																																	
2 x 3,5W																																	
3 x 3,5W																																	
4 x 3,5W																																	
ID																																	
3 x 4,2W																																	
4 x 4,2W																																	
ID																																	
2 x 2W																																	
3 x 2W																																	
4 x 2W																																	
ID																																	
2 x 3W																																	
3 x 3W																																	
4 x 3W																																	
ID																																	
3 x 3,8W																																	
4 x 3,8W																																	
ID																																	
2 x 4W																																	
3 x 4W																																	
4 x 4W																																	

** Elementy w odcieniach beżu, dedykowane do dekoru buk jasny.



nowoczesne fronty
połysk lub supermat



klasyczne fronty
frezowane



kompletne
meble w paczkach



intuicyjny montaż
zgodny z instrukcją



KAMMONO L4 Biały Mleczny MAT + P2 Dąb hikora



ZAWSZE
AKTUALNA
ULOTKA

VER.II.2023.PL

www.meblekam.pl

Niniejszy folder nie stanowi oferty w rozumieniu prawa i jest publikowany jedynie w celach informacyjnych. Aktualne ceny dostępne na www.meblekam.pl lub w salonach sprzedaży, w dniu składania zamówienia. Producent zastrzega sobie prawo do dokonania zmian w katalogu bez podania przyczyny. Ze względu na specyfikę druku kolory w folderze mogą różnić się od rzeczywistych kolorów produktów.

KAMMONO