

Katalog
Zlewozmywaki
i baterie kuchenne
2022 — PL

Water

Woda, podobnie jak powietrze,
jest płynnym, przezroczystym
i niezbędnym elementem.

Falmec przenosi swoje doświadczenie
z jednej dziedziny na drugą, prezentując
szereg rozwiązań dotyczących
wykorzystania wody w najbardziej
aktywnym miejscu domu:
w kuchni.

falmec









Idealne połączenie

*Jakość Falmec
we wszystkich elementach.*

Od okapów kuchennych po zintegrowane systemy gotowania. Falmec jest synonimem doskonałości, najnowocześniejszych badań, projektowania i kultury produktu. Syntezą tego, wszystkiego co najlepsze w "Made in Italy", która dziś znajduje swoje kolejne potwierdzenie w nowej gamie zlewozmywaków, baterii kuchennych oraz akcesoriów, aby bardziej cieszyć się każdym doznaniem w kuchni.

Falmec Water.

Kolekcja Falmec Water zrodziła się z tej samej pasji do innowacji technologicznych i estetycznych, oraz z dogłębnej dbałości o detale, która charakteryzuje cały świat Falmec. Teraz okap, płyta, zlewozmywak oraz bateria osiągają idealną harmonię stylistyczną i funkcjonalną, wpasowując się idealnie w projekt przestrzeni kuchennej

Detale, które tworzą różnicę

Forma doskonała.

Zlewozmywaki z kolekcji Falmecc Water wykonane są ze stali AISI 304, materiału zapewniającego maksymalną odporność, trwałość i łatwość czyszczenia. Dzięki precyzyjnemu procesowi zgrzewania ścianki wewnętrzne zlewozmywaków są idealnie proste. Nachylenie dna zostało tak zaprojektowane, aby umożliwić całkowite odprowadzenie wody. Powstał w ten sposób produkt doskonały z punktu widzenia funkcjonalności i zgodny ze współczesnymi trendami w projektowaniu. Stal o jednolitej grubości 1 mm na całej powierzchni zlewozmywaka nadaje mu absolutną solidność i zdolność do amortyzacji wszelkich wstrząsów. Jakość wykonania, którą można dostrzec od razu, nie zmieni się przez lata.

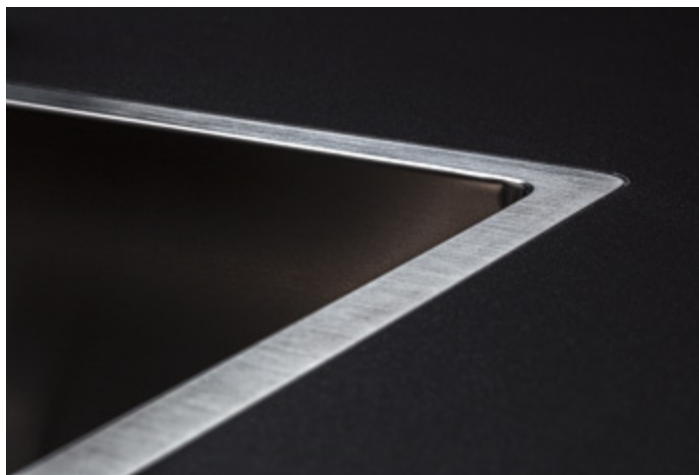

System odprowadzający Falmecc.

Specjalny system odprowadzający Falmecc składa się z okrągłego stalowego korka, wpuszczonego w dno w poszerzony otwór odpływowy, co gwarantuje doskonały odpływ wody i łatwiejsze czyszczenie. Takie rozwiązanie zapewnia również doskonałą ciągłość wizualną i jednolitość materiału na dnie zlewozmywaka, ukrywając część funkcjonalną i tworząc absolutną równowagę geometrii.

Zintegrowany otwór przelewowy.

Otwór przelewowy jest również prawie niewidoczny, ponieważ został zasłonięty prostokątną stalową przesłoną, umieszczoną na równo z pionową ścianą zlewozmywaka.





Zlewozmywaki

Como
Stal inox



14 Como 3118



15 Como 1831



16 Como 70

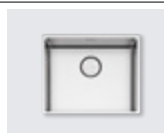

17 Como 50

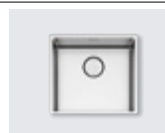

18 Como 45

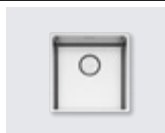

19 Como 40

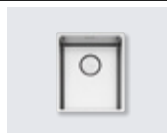

20 Como 34



21 Como 18

Como
PVD

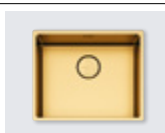

25 Como 50
Oro



26 Como 50
Gunmetal



27 Como 50
Rame

Garda
Stal inox



32 Garda 3118



33 Garda 1831



34 Garda 70

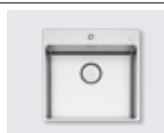

35 Garda 50



36 Garda 40



37 Garda 34

Iseo
Ceramik

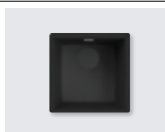

42 Iseo 40 Black

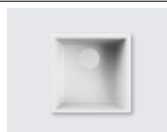

43 Iseo 40 White



44 Iseo 50 Black

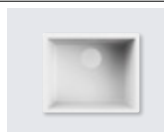

45 Iseo 50 White

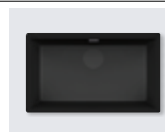

46 Iseo 70 Black

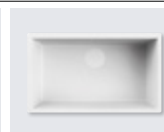

47 Iseo 70 White

Baterie kuchenne

Pure
Steel



52 Pure steel
Flat



52 Pure steel
Square



53 Pure steel
Round

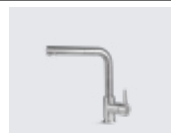

53 Pure steel
Corner

Trevi



57 Trevi Round



57 Trevi Corner



57 Trevi Pro

Iseo



60 Iseo Corner



60 Iseo Round

Easy



61 Easy Square



61 Easy Round



61 Easy Corner



Zlewozmywaki

Czysta technika stali, urzekający blask metali szlachetnych, innowacyjna synteza natury i technologii: to zlewozmywaki z kolekcji Falmecc Water, które odkrywają różne materiały, nadając wodzie nowe estetyczne oblicze. Kompletna oferta, dopasowująca się do różnych przestrzeni i współczesnych trendów wyposażenia.

Kolekcje

- **Como**
- **Como PVD**
- **Garda**
- **Iseo**

Kolekcja Como

Z natury niezbędny.

Zlewozmywaki z kolekcji Como gwarantują absolutną perfekcyjność każdego szczegółu. Ich design maksymalnie uwydatnia czyste piękno formy i materiału.

Wykonane wyłącznie ze stali AISI 304 i oferowane w różnych wymiarach pasują do różnego rodzaju kuchni. Ich profesjonalny projekt, rozumiany jako koncepcję produktu zaprojektowanego w zgodzie z otoczeniem i potrzebami domowymi zwiększa jego estetykę i funkcjonalność.



Narożniki wewnętrzne o promieniu 12 mm to optymalna łatwość czyszczenia i stylistyczna elegancja.

System odwadniający Falmec to charakterystyczny element zlewozmywaków



Cechy charakterystyczne

- Stal inox AISI 304 18/10
- Wykończenie Scotch Brite
- Wytwarzane ręcznie
- Grubość 1 mm
- Narożniki wewnętrzne o promieniu 12 mm
- Głębokość komory 200 mm
- Zestaw mocujący w zestawie
- Otwór przelewowy
- Bezszywny system odwadniający Falmec
- Włókno dźwiękochłonne

Sposób montażu

- Wpuszczany
- Nakładany
- Podwieszany



- Stal inox AISI 304 18/10
- Grubość stali 1 mm
- Promień wewnętrzny 12 mm
- Wykończenie stali Scotch Brite
- Głębokość komory 200 mm
- Zestaw mocujący w zestawie
- Otwór przelewowy
- Bezszwowy system odwadniający Falmecc
- Włókno dźwiękochłonne

Korpus szafki: 60 cm

Wymiary zewnętrzne: 555 x 440 mm

Wymiary komór: 310 x 400 mm / 180 x 400 mm

Głębokość komór: 200 / 170 mm

Akcesoria: patrz strona 62



Rysunki techniczne

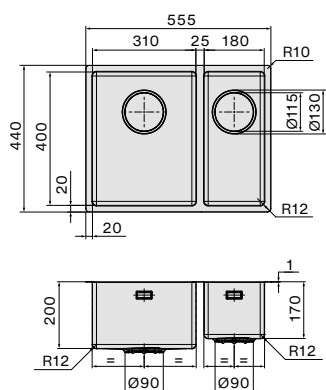

Kod produktu i wykończenie

Sposób montażu

Kod
SCO3118F.00#SSF

Wykończenie
Stal inox AISI 304

Wpuszczany

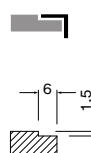

Wymiary otworu montażowego

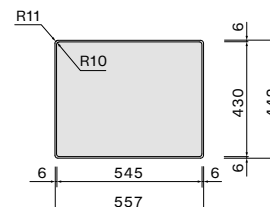

Sposób montażu

Kod
SCO3118F.00#SSF

Wykończenie
Stal inox AISI 304

Nakładany

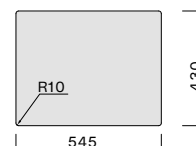

Sugerowane zestawy

Kolekcja
Pure steel



Kolekcja
Trevi



Sposób montażu

Kod
SCO3118F.00#SSF

Wykończenie
Stal inox AISI 304

Podwieszany

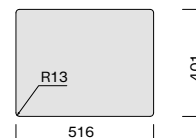

- Stal inox AISI 304 18/10
- Grubość stali 1 mm
- Promień wewnętrzny 12 mm
- Wykończenie stali Scotch Brite
- Głębokość komory 200 mm
- Zestaw mocujący w zestawie
- Otwór przelewowy
- Bezszwowy system odwadniający Falmecc
- Włókno dźwiękochłonne

Korpus szafki: 60 cm

Wymiary zewnętrzne: 555 x 440 mm

Wymiary komór: 180 x 400 mm / 310 x 400 mm

Głębokość komór: 170 / 200 mm

Akcesoria: patrz strona 62



Rysunki techniczne

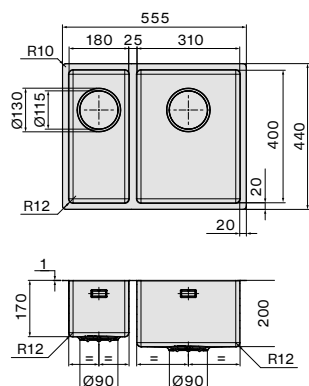

Kod produktu i wykończenie

Sposób montażu

Kod
SCO1831F.00#SSF

Wykończenie
Stal inox AISI 304

Wpuszczany

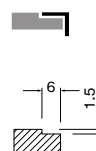

Wymiary otworu montażowego

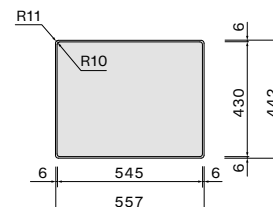

Sposób montażu

Kod
SCO1831F.00#SSF

Wykończenie
Stal inox AISI 304

Nakładany

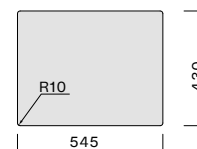

Sugerowane zestawy

Kolekcja
Pure steel



Kolekcja
Trevi



Sposób montażu

Kod
SCO1831F.00#SSF

Wykończenie
Stal inox AISI 304

Podwieszany

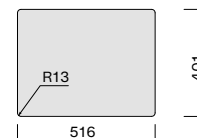

- Stal inox AISI 304 18/10
- Grubość stali 1 mm
- Promień wewnętrzny 12 mm
- Wykończenie stali Scotch Brite
- Głębokość komory 200 mm
- Zestaw mocujący w zestawie
- Otwór przelewowy
- Bezszwowy system odwadniający Falmecc
- Włókno dźwiękochłonne

Korpus szafki: **80 cm**
 Wymiary zewnętrzne: **740 x 440 mm**
 Wymiary komory: **700 x 400 mm**
 Głębokość komory: **200 mm**

Akcesoria: **patrz strona 62**



Rysunki techniczne

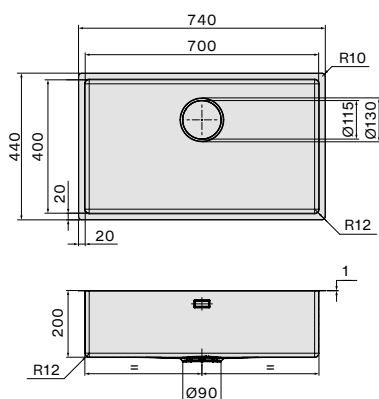

Kod produktu i wykończenie

Sposób montażu

Kod
SCO7000F.00#SSF

Wykończenie
Stal inox AISI 304

Wpuszczany

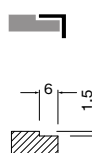

Wymiary otworu montażowego

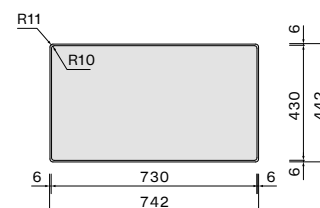

Sposób montażu

Kod
SCO7000F.00#SSF

Wykończenie
Stal inox AISI 304

Nakładany

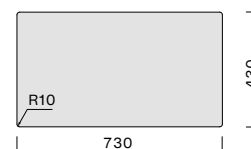

Sugerowane zestawy

Kolekcja
Pure steel



Kolekcja
Trevi



Sposób montażu

Kod
SCO7000U.00#SSF

Wykończenie
Stal inox AISI 304

Podwieszany



- Stal inox AISI 304 18/10
- Grubość stali 1 mm
- Promień wewnętrzny 12 mm
- Wykończenie stali Scotch Brite
- Głębokość komory 200 mm
- Zestaw mocujący w zestawie
- Otwór przelewowy
- Bezszwowy system odwadniający Falmecc
- Włókno dźwiękochłonne

Korpus szafki: 60 cm
 Wymiary zewnętrzne: 540 x 440 mm
 Wymiary komory: 500 x 400 mm
 Głębokość komory: 200 mm

Akcesoria: patrz strona 62



Rysunki techniczne

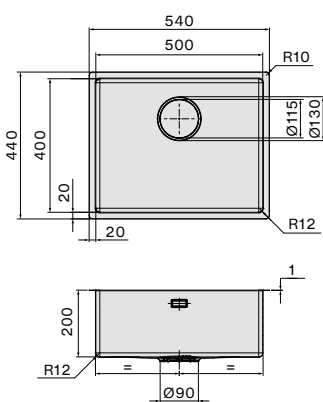

Kod produktu i wykończenie

Sposób montażu

Kod
SCO5000F.00#SSF

Wykończenie
Stal inox AISI 304

Wpuszczany

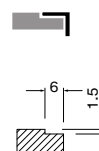

Wymiary otworu montażowego

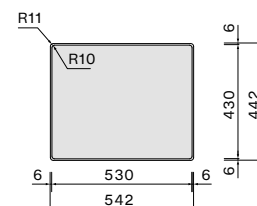

Sposób montażu

Kod
SCO5000F.00#SSF

Wykończenie
Stal inox AISI 304

Nakładany

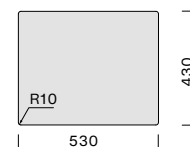

Sugerowane zestawy

Kolekcja
Pure steel



Kolekcja
Trevi



Sposób montażu

Kod
SCO5000U.00#SSF

Wykończenie
Stal inox AISI 304

Podwieszany



- Stal inox AISI 304 18/10
- Grubość stali 1 mm
- Promień wewnętrzny 12 mm
- Wykończenie stali Scotch Brite
- Głębokość komory 200 mm
- Zestaw mocujący w zestawie
- Otwór przelewowy
- Bezszwowy system odprowadzający Falmecc
- Włókno dźwiękochłonne

Korpus szafki: 50 cm
 Wymiary zewnętrzne: 490 x 440 mm
 Wymiary komory: 450 x 400 mm
 Głębokość komory: 200 mm

Aksesoria: patrz strona 62



Rysunki techniczne

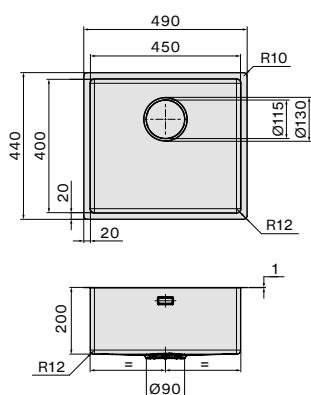

Kod produktu i wykończenie

Sposób montażu

Kod
SCO4500F.00#SSF

Wykończenie
Stal inox AISI 304

Wpuszczany

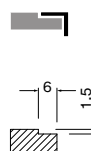

Wymiary otworu montażowego

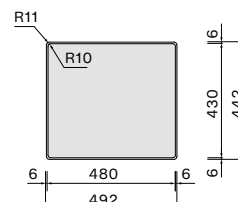

Sposób montażu

Kod
SCO4500F.00#SSF

Wykończenie
Stal inox AISI 304

Nakładany

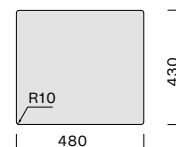

Sugerowane zestawy

Kolekcja
Pure steel



Kolekcja
Trevi



Sposób montażu

Kod
SCO4500U.00#SSF

Wykończenie
Stal inox AISI 304

Podwieszany

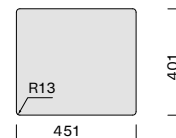

- Stal inox AISI 304 18/10
- Grubość stali 1 mm
- Promień wewnętrzny 12 mm
- Wykończenie stali Scotch Brite
- Głębokość komory 200 mm
- Zestaw mocujący w zestawie
- Otwór przelewowy
- Bezszwowy system odwadniający Falmecc
- Włókno dźwiękochłonne

Korpus szafki: 50 cm
 Wymiary zewnętrzne: 440 x 440 mm
 Wymiary komory: 400 x 400 mm
 Głębokość komory: 200 mm

Akcesoria: patrz strona 62



Rysunki techniczne

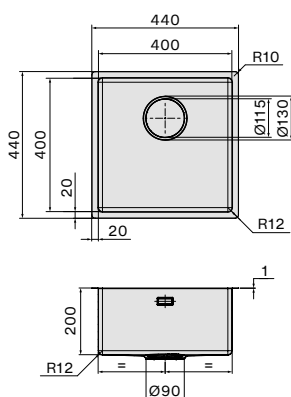

Kod produktu i wykończenie

Sposób montażu

Kod
SCO4000F.00#SSF

Wykończenie
Stal inox AISI 304

Wpuszczany

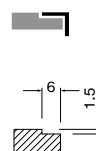

Wymiary otworu montażowego

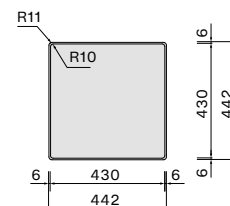

Sposób montażu

Kod
SCO4000F.00#SSF

Wykończenie
Stal inox AISI 304

Nakładany

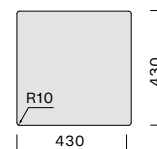

Sugerowane zestawy

Kolekcja
Pure steel

Kolekcja
Trevi



Sposób montażu

Kod
SCO4000U.00#SSF

Wykończenie
Stal inox AISI 304

Podwieszany

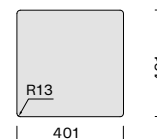

- Stal inox AISI 304 18/10
- Grubość stali 1 mm
- Promień wewnętrzny 12 mm
- Wykończenie stali Scotch Brite
- Głębokość komory 200 mm
- Zestaw mocujący w zestawie
- Otwór przelewowy
- Bezszwowy system odwadniający Falmecc
- Włókno dźwiękochłonne

Korpus szafki: **40 cm**
 Wymiary zewnętrzne: **380 x 440 mm**
 Wymiary komory: **340 x 400 mm**
 Głębokość komory: **200 mm**

Akcesoria: **patrz strona 62**



Rysunki techniczne

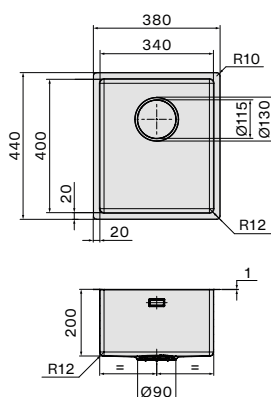

Kod produktu i wykończenie

Sposób montażu
 Kod
 SCO3400F.00#SSF
Wykończenie
 Stal inox AISI 304

Wpuszczany

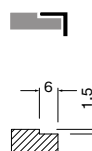

Wymiary otworu montażowego

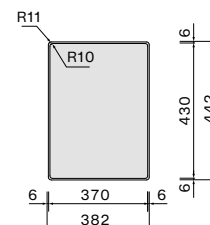

Sposób montażu
 Kod
 SCO3400F.00#SSF
Wykończenie
 Stal inox AISI 304

Nakładany

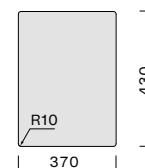

Sugerowane zestawy

Kolekcja
 Pure steel



Kolekcja
 Trevi



Sposób montażu
 Kod
 SCO3400U.00#SSF

Wykończenie
 Stal inox AISI 304

Podwieszany

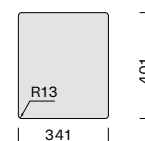

- Stal inox AISI 304 18/10
- Grubość stali 1 mm
- Promień wewnętrzny 12 mm
- Wykończenie stali Scotch Brite
- Głębokość komory 200 mm
- Zestaw mocujący w zestawie
- Otwór przelewowy
- Bezszwowy system odwadniający Falmecc
- Włókno dźwiękochłonne

Korpus szafki: 30 cm
 Wymiary zewnętrzne: 220 x 440 mm
 Wymiary komory: 180 x 400 mm
 Głębokość komory: 200 mm

Akcesoria: [patrz strona 62](#)



Rysunki techniczne

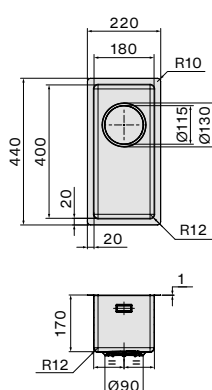

Kod produktu i wykończenie

Sposób montażu

Kod
SCO1800F.00#SSF

Wykończenie
Stal inox AISI 304

Wpuszczany

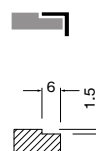

Wymiary otworu montażowego

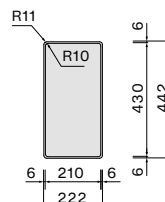

Sposób montażu

Kod
SCO1800F.00#SSF

Wykończenie
Stal inox AISI 304

Nakładany

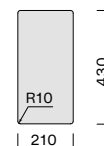

Sugerowane zestawy

Kolekcja
Pure steel



Kolekcja
Trevi



Sposób montażu

Kod
SCO1800U.00#SSF

Wykończenie
Stal inox AISI 304

Podwieszany



Kolekcja COMO PVD

Efektowny design.

Technologia PVD (Physical Vapour Deposition) pokrywa stal bardzo cienką warstwą cząstek metalu, które osadzają się na powierzchni i stają się jej integralną częścią, nadając jej różne wyraziste kolory. W porównaniu z innymi obróbkami chemicznymi, ten proces gwarantuje większą połyskliwość, odporność i trwałość w czasie powierzchni.

Jest również całkowicie hipoalergiczny, nietoksyczny i ekologiczny. Nieodparty urok złota, ponadczasowe ciepło miedzi, efektowna elegancja matowej czerni pomagają nam stworzyć kuchnię pełną elegancji i prestiżu.

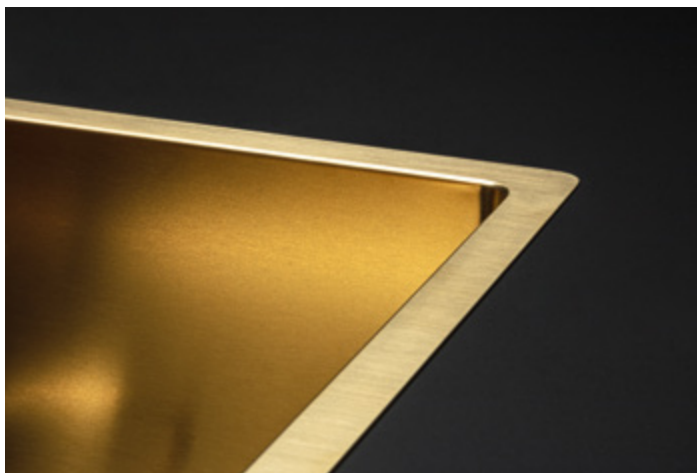

Złoto, brąz, miedź:
FalmeC wprowadza
do kuchni nowe
emocje.

Złocowany z dnem,
okrągły odpływ w
tym samym kolorze
co zlew wody, to
charakterystyczny
element kolekcji
Como PVD.





- Stal inox AISI 304 18/10 z powłoką PVD
- Grubość stali 1 mm
- Promień wewnętrzny 12 mm
- Głębokość komory 200 mm
- Zestaw mocujący w zestawie
- Otwór przelewowy
- Bezszwowy system odwadniający Falmecc
- Włókno dźwiękochłonne

Korpus szafki: 60 cm

Wymiary zewnętrzne: 540 x 440 mm

Wymiary komory: 500 x 400 mm

Głębokość komory: 200 mm

Akcesoria: patrz strona 62



Rysunki techniczne

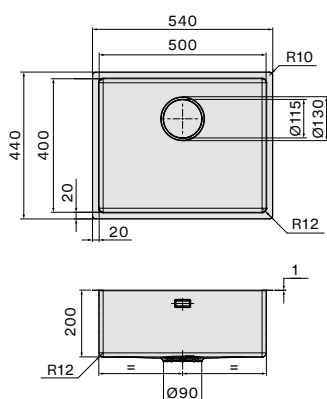

Kod produktu i wykończenie

Sposób montażu

Kod
SCO5000F.00#PGF

Wykończenie
Oro (Złoty)

Wpuszczany

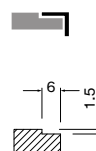

Wymiary otworu montażowego

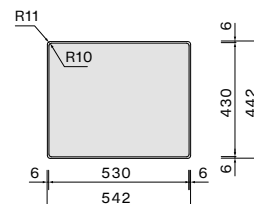

Sposób montażu

Kod
SCO5000F.00#PGF

Wykończenie
Oro (Złoty)

Nakładany

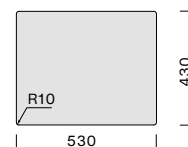

Sugerowane zestawy

Kolekcja
Trevi Round Oro

Kolekcja
Trevi Round Oro



Sposób montażu

Kod
SCO5000F.00#PGF

Wykończenie
Oro (Złoty)

Podwieszany

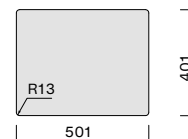

Como 50 Gunmetal

> INDEX

- Stal inox AISI 304 18/10 z powłoką PVD
- Grubość stali 1 mm
- Promień wewnętrzny 12 mm
- Głębokość komory 200 mm
- Zestaw mocujący w zestawie
- Otwór przelewowy
- Bezszwowy system odwadniający Falmecc
- Włókno dźwiękochłonne

Korpus szafki: 60 cm
 Wymiary zewnętrzne: 540 x 440 mm
 Wymiary komory: 500 x 400 mm
 Głębokość komory: 200 mm

Aksesoria: patrz strona 62



Rysunki techniczne

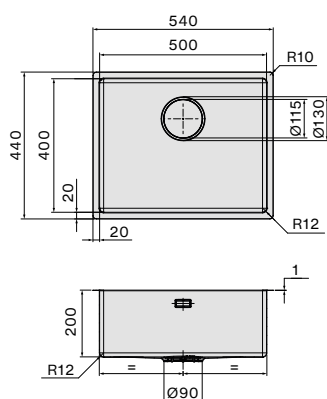

Kod produktu i wykończenie

Sposób montażu

Kod
SCO5000F.00#PPF

Wykończenie
Gunmetal

Wpuszczany

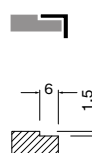

Wymiary otworu montażowego

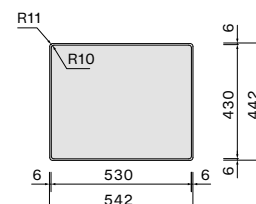

Sposób montażu

Kod
SCO5000F.00#PPF

Wykończenie
Gunmetal

Nakładany

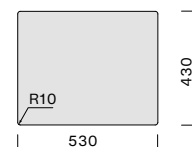

Sugerowane zestawy

Kolekcja
Trevi Round
Gunmetal



Kolekcja
Trevi Pro
Gunmetal



Sposób montażu

Kod
SCO5000F.00#PPF

Wykończenie
Gunmetal

Podwieszany

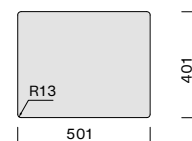

Como 50 Rame

> INDEX

- Stal inox AISI 304 18/10 z powłoką PVD
- Grubość stali 1 mm
- Promień wewnętrzny 12 mm
- Głębokość komory 200 mm
- Zestaw mocujący w zestawie
- Otwór przelewowy
- Bezszwowy system odwadniający Falmecc
- Włókno dźwiękochłonne

Korpus szafki: 60 cm
 Wymiary zewnętrzne: 540 x 440 mm
 Wymiary komory: 500 x 400 mm
 Głębokość komory: 200 mm

Akcesoria: patrz strona 62



Rysunki techniczne

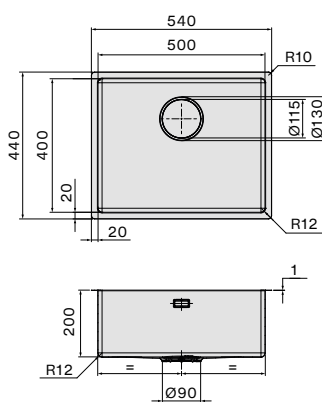

Kod produktu i wykończenie

Sposób montażu

Kod
SCO5000F.00#PQF

Wykończenie
Rame (Miedź)

Wpuszczany

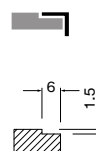

Wymiary otworu montażowego

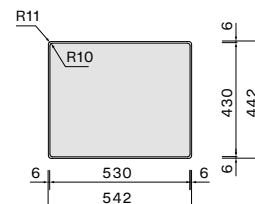

Sposób montażu

Kod
SCO5000F.00#PQF

Wykończenie
Rame (Miedź)

Nakładany

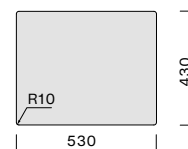

Sugerowane zestawy

Kolekcja
Trevi Round
Rame



Kolekcja
Trevi Pro
Rame



Sposób montażu

Kod
SCO5000F.00#PQF

Wykończenie
Rame (Miedź)

Podwieszany

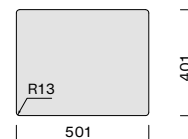

Kolekcja Garda

Rozwiązanie zintegrowane.

Wykonane z ręcznie spawanej o jednolitej grubości 1 mm stali AISI 304, zapewnia maksymalną precyzję każdego szczegółu i bardzo długą żywotność. Zlewozmywaki z kolekcji Garda mają wzmocnioną tylną ścianę przygotowaną do zamontowania kranu.

Dostępne w różnych wymiarach, tak aby łatwo wkomponować się w każdą przestrzeń kuchenną. Wyróżniają się innowacyjnym zintegrowanym zaworem odprowadzającym wodę, umieszczonym wygodnie pod ręką na krawędzi zlewu, jak również opatentowanym Systemem Odprowadzania Wody Falmecc z korkiem umieszczonym w odpływie wpuszczonym w dno zlewu.



Funkcjonalny automatyczny zawór odpływowy z okrągłym przyciskiem jest dostępny w różnych wykończeniach, aby jak najlepiej harmonizował się ze zlewem lub z blatem, w którym został zamontowany.

To rozwiązanie jest montowane standardowo w zlewozmywakach z kolekcji Garda i jest opcjonalne w innych kolekcjach z gamy Water.

Cechy charakterystyczne

- Stal inox AISI 304 18/10
- Wykończenie Scotch Brite
- Wytwarzane ręcznie
- Grubość 1 mm
- Narożniki wewnętrzne o promieniu 12 mm
- Głębokość komory 200 mm
- Zestaw mocujący w zestawie
- Otwór przelewowy
- Bezszybowy system odwadniający Falmecc
- Włókno dźwiękochłonne
- Automatyczny zawór odpływowy w zestawie

Sposób montażu

- Wpuszczany
- Nakładany







- Stal inox AISI 304 18/10
- Grubość stali 1 mm
- Promień wewnętrzny 12 mm
- Wykończenie stali Scotch Brite
- Głębokość komory 200 mm
- Zestaw mocujący w zestawie
- Otwór przelewowy
- Bezszwowy system odwadniający Falmecc
- Włókno dźwiękochłonne
- Korek automatyczny w zestawie

Korpus szafki: 60 cm
 Wymiary zewnętrzne: 555 x 510 mm
 Wymiary komór: 310 x 400 / 180 x 400 mm
 Głębokość komór: 200 / 170 mm

Akcesoria: patrz strona 62



Rysunki techniczne

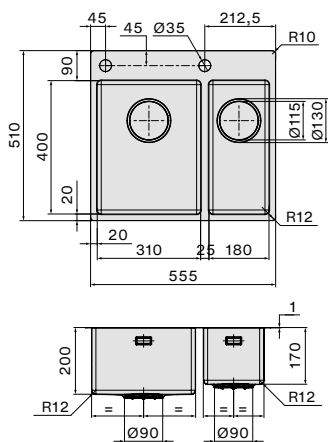

Kod produktu i wykończenie

Sposób montażu
 Kod
 SGA3118F.00#SSF
Wykończenie
 Stal inox AISI 304

Wpuszczany

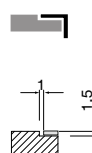

Wymiary otworu montażowego

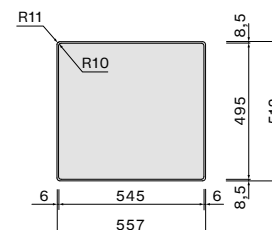

Sposób montażu

Kod
 SGA3118F.00#SSF
Wykończenie
 Stal inox AISI 304

Nakładany

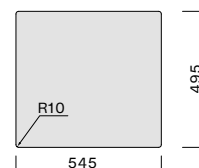

Sugerowane zestawy

Kolekcja
 Pure steel



Kolekcja
 Trevi



- Stal inox AISI 304 18/10
- Grubość stali 1 mm
- Promień wewnętrzny 12 mm
- Wykończenie stali Scotch Brite
- Głębokość komory 200 mm
- Zestaw mocujący w zestawie
- Otwór przelewowy
- Bezszwowy system odwadniający Falmecc
- Włókno dźwiękochłonne
- Korek automatyczny w zestawie

Korpus szafki: 60 cm

Wymiary zewnętrzne: 555 x 510 mm

Wymiary komór: 180 x 400 / 310 x 400 mm

Głębokość komór: 170 / 200 mm

Akcesoria: patrz strona 62



Rysunki techniczne

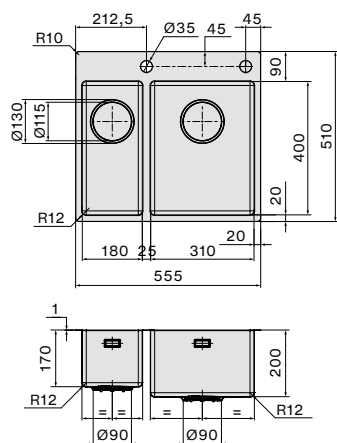

Kod produktu i wykończenie

Sposób montażu

Kod
SGA1831F.00#SSF

Wykończenie
Stal inox AISI 304

Wpuszczany

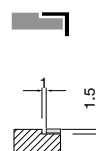

Wymiary otworu montażowego

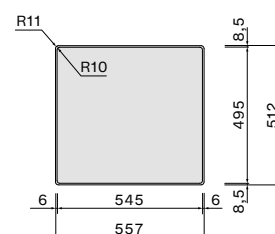

Sposób montażu

Kod
SGA1831F.00#SSF

Wykończenie
Stal inox AISI 304

Nakładany

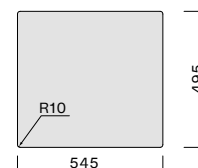

Sugerowane zestawy

Kolekcja
Pure steel



Kolekcja
Trevi



Garda 70

> INDEX

- Stal inox AISI 304 18/10
- Grubość stali 1 mm
- Promień wewnętrzny 12 mm
- Wykończenie stali Scotch Brite
- Głębokość komory 200 mm
- Zestaw mocujący w zestawie
- Otwór przelewowy
- Bezszwowy system odwadniający Falmecc
- Włókno dźwiękochłonne
- Korek automatyczny w zestawie

Korpus szafki: **80 cm**
 Wymiary zewnętrzne: **740 x 510 mm**
 Wymiary komory: **700 x 400 mm**
 Głębokość komory: **200 mm**

Akcesoria: **patrz strona 62**



Rysunki techniczne

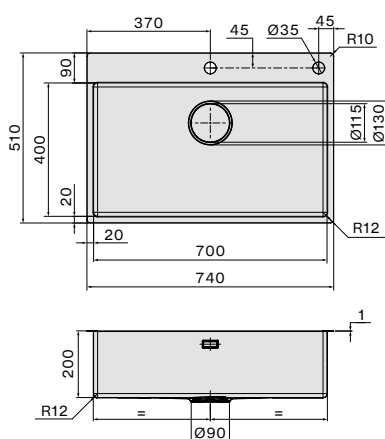

Kod produktu i wykończenie

Sposób montażu
 Kod
 SGA7000F.00#SSF
Wykończenie
 Stal inox AISI 304

Wpuszczany

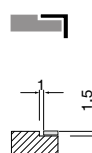

Wymiary otworu montażowego

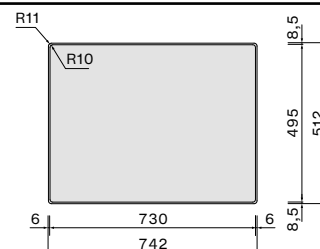

Sposób montażu
 Kod
 SGA7000F.00#SSF
Wykończenie
 Stal inox AISI 304

Nakładany

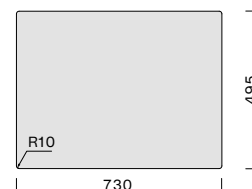

Sugerowane zestawy

Kolekcja
Pure steel



Kolekcja
Trevi



- Stal inox AISI 304 18/10
- Grubość stali 1 mm
- Promień wewnętrzny 12 mm
- Wykończenie stali Scotch Brite
- Głębokość komory 200 mm
- Zestaw mocujący w zestawie
- Otwór przelewowy
- Bezszwowy system odwadniający Falmecc
- Włókno dźwiękochłonne
- Korek automatyczny w zestawie

Korpus szafki: 60 cm
 Wymiary zewnętrzne: 540 x 510 mm
 Wymiary komory: 500 x 400 mm
 Głębokość komory: 200 mm

Akcesoria: [patrz strona 62](#)



Rysunki techniczne

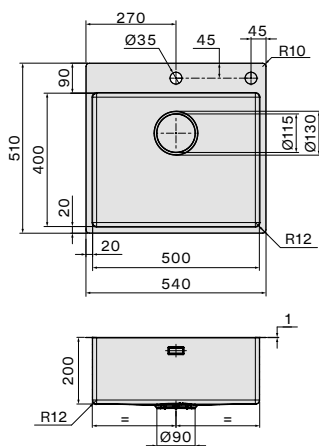

Kod produktu i wykończenie

Sposób montażu

Kod
SGA5000F.00#SSF

Wykończenie
Stal inox AISI 304

Wpuszczany

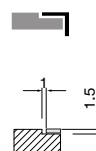

Wymiary otworu montażowego

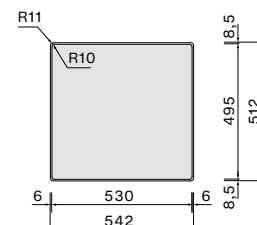

Sposób montażu

Kod
SGA5000F.00#SSF

Wykończenie
Stal inox AISI 304

Nakładany

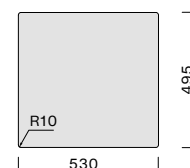

Sugerowane zestawy

Kolekcja
Pure steel



Kolekcja
Trevi



- Stal inox AISI 304 18/10
- Grubość stali 1 mm
- Promień wewnętrzny 12 mm
- Wykończenie stali Scotch Brite
- Głębokość komory 200 mm
- Zestaw mocujący w zestawie
- Otwór przelewowy
- Bezszwowy system odwadniający Falmecc
- Włókno dźwiękochłonne
- Korek automatyczny w zestawie

Korpus szafki: 50 cm
 Wymiary zewnętrzne: 440 x 510 mm
 Wymiary komory: 400 x 400 mm
 Głębokość komory: 200 mm

Akcesoria: patrz strona 62



Rysunki techniczne

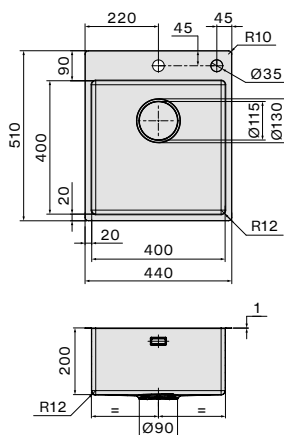

Kod produktu i wykończenie

Sposób montażu
 Kod
 SGA4000F.00#SSF
Wykończenie
 Stal inox AISI 304

Wpuszczany

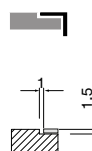

Wymiary otworu montażowego

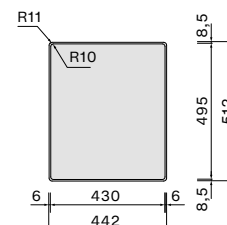

Sposób montażu

Kod
 SGA4000F.00#SSF
Wykończenie
 Stal inox AISI 304

Nakładany

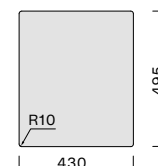

Sugerowane zestawy

Kolekcja
 Pure steel



Kolekcja
 Trevi



- Stal inox AISI 304 18/10
- Grubość stali 1 mm
- Promień wewnętrzny 12 mm
- Wykończenie stali Scotch Brite
- Głębokość komory 200 mm
- Zestaw mocujący w zestawie
- Otwór przelewowy
- Bezszwowy system odwadniający Falmecc
- Włókno dźwiękochłonne
- Korek automatyczny w zestawie

Korpus szafki: 60 cm
 Wymiary zewnętrzne: 380 x 510 mm
 Wymiary komory: 340 x 400 mm
 Głębokość komory: 200 mm

Akcesoria: patrz strona 62



Rysunki techniczne

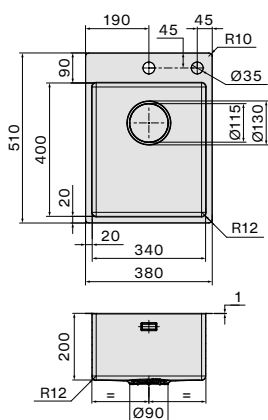

Kod produktu i wykończenie

Sposób montażu

Kod
SGA3400F.00#SSF

Wykończenie
Stal inox AISI 304

Wpuszczany



Wymiary otworu montażowego

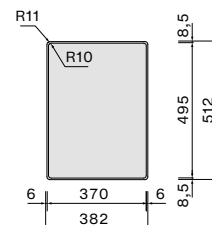

Sposób montażu

Kod
SGA3400F.00#SSF

Wykończenie
Stal inox AISI 304

Nakładany

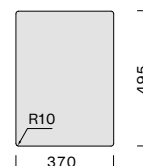

Sugerowane zestawy

Kolekcja
Pure steel



Kolekcja
Trevi



Kolekcja Iseo

Innowacje materiałowe.

Ceramix jest wynikiem nowatorskich badań: w wyniku połączenia nanocząstek ceramicznych i żywic akrylowych otrzymano innowacyjny materiał o właściwościach nigdy wcześniej nie osiągniętych. Ceramix to 6 różnych żywic, które sprawiają, że jest on wodoodporny oraz odporny na plamy. Materiał ten charakteryzuje się również idealnie jednolitą powierzchnią, która jest absolutnie gładka i odporna na uderzenia i ścieranie.

Dostępne w kolorze białym lub czarnym, zlewozmywaki z kolekcji Iseo o geometrycznych kształtach, zostały zaprojektowane tak, aby idealnie harmonizować się z różnymi przestrzeniami kuchennymi, zachowując z biegiem lat swoje walory estetyczne i funkcjonalne.



Solidny, gładki i kompaktowy, innowacyjny materiał Ceramix zastosowany w zlewozmywakach Iseo gwarantuje jednolitość koloru, długą żywotność i łatwość czyszczenia.

Sposób montażu

- Nakładany
- Podwieszany

Cechy charakterystyczne

- Wykończenie Ceramix
- Grubość krawędzi 6 mm
- Głębokość komory 200 mm
- Zestaw mocujący w zestawie
- Otwór przelewowy
- Korek odpływowy w kolorze (Ceramix)







Iseo 40 Black

> INDEX

- Wykończenie Ceramix
- Grubość krawędzi 6 mm (slim edge)
- Głębokość komory 200 mm
- Zestaw mocujący w zestawie
- Otwór przelewowy
- Korek odpływowy w kolorze (Ceramix)

Korpus szafki: 45 cm
 Wymiary zewnętrzne: 456 x 456 mm
 Wymiary komory: 400 x 400 mm
 Głębokość komory: 200 mm

Aksesoria: patrz strona 62



Rysunki techniczne

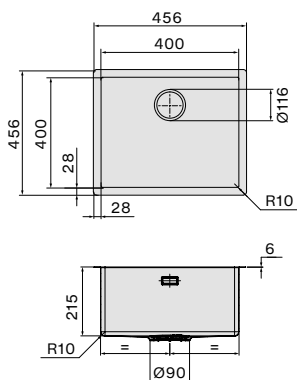

Kod produktu i wykończenie

Sposób montażu

Kod
SIS4000F.00#CBF

Wykończenie
Ceramix

Nakładany



Wymiary otworu montażowego

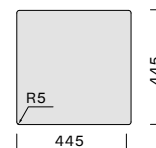

Sposób montażu

Kod
SIS4000F.00#CBF

Wykończenie
Ceramix

Podwieszany

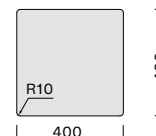

Sugerowane zestawy

Kolekcja
Iseo Corner

Kolekcja
Iseo Round

Kolekcja
Trevi Round Black



- Wykończenie Ceramix
- Grubość krawędzi 6 mm (slim edge)
- Głębokość komory 200 mm
- Zestaw mocujący w zestawie
- Otwór przelewowy
- Korek odpływowy w kolorze (Ceramix)

Korpus szafki: 45 cm
 Wymiary zewnętrzne: 456 x 456 mm
 Wymiary komory: 400 x 400 mm
 Głębokość komory: 200 mm

Akcesoria: patrz strona 62

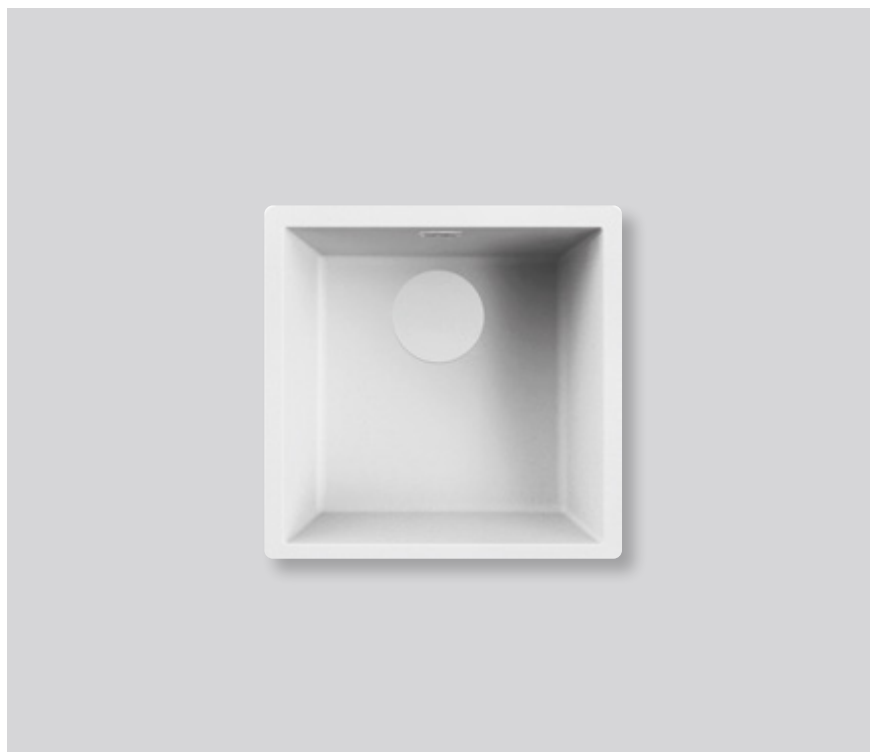

Rysunki techniczne

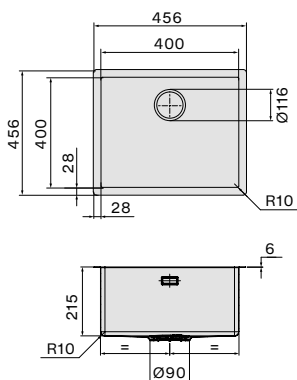

Kod produktu i wykończenie

Sposób montażu

Kod
SIS4000F.00#CWF

Wykończenie
Ceramix

Nakładany



Wymiary otworu montażowego

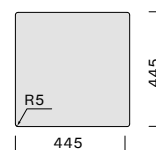

Sposób montażu

Kod
SIS4000F.00#CWF

Wykończenie
Ceramix

Podwieszany

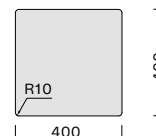

Sugerowane zestawy

Kolekcja
Iseo Corner

Kolekcja
Iseo Round



Iseo 50 Black

> INDEX

- Wykończenie Ceramix
- Grubość krawędzi 6 mm (slim edge)
- Głębokość komory 200 mm
- Zestaw mocujący w zestawie
- Otwór przelewowy
- Korek odpływowy w kolorze (Ceramix)

Korpus szafki: 60 cm
 Wymiary zewnętrzne: 556 x 456 mm
 Wymiary komory: 500 x 400 mm
 Głębokość komory: 200 mm

Aksesoria: patrz strona 62



Rysunki techniczne

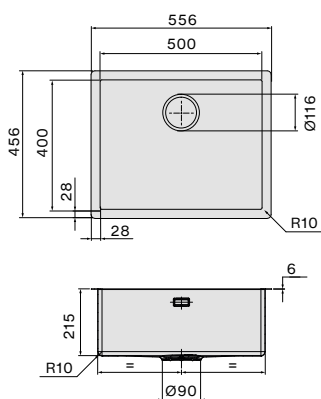

Kod produktu i wykończenie

Sposób montażu
 Kod
 SIS5000F.00#CBF
Wykończenie
 Ceramix

Nakładany



Wymiary otworu montażowego

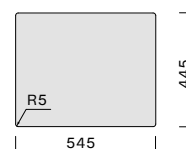

Sposób montażu

Kod
 SIS5000F.00#CBF
Wykończenie
 Ceramix

Podwieszany

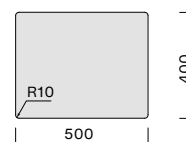

Sugerowane zestawy

Kolekcja
Iseo Corner

Kolekcja
Iseo Round

Kolekcja
Trevi Round Black



- Wykończenie Ceramix
- Grubość krawędzi 6 mm (slim edge)
- Głębokość komory 200 mm
- Zestaw mocujący w zestawie
- Otwór przelewowy
- Korek odpływowy w kolorze (Ceramix)

Korpus szafki: 60 cm
 Wymiary zewnętrzne: 556 x 456 mm
 Wymiary komory: 500 x 400 mm
 Głębokość komory: 200 mm

Akcesoria: patrz strona 62

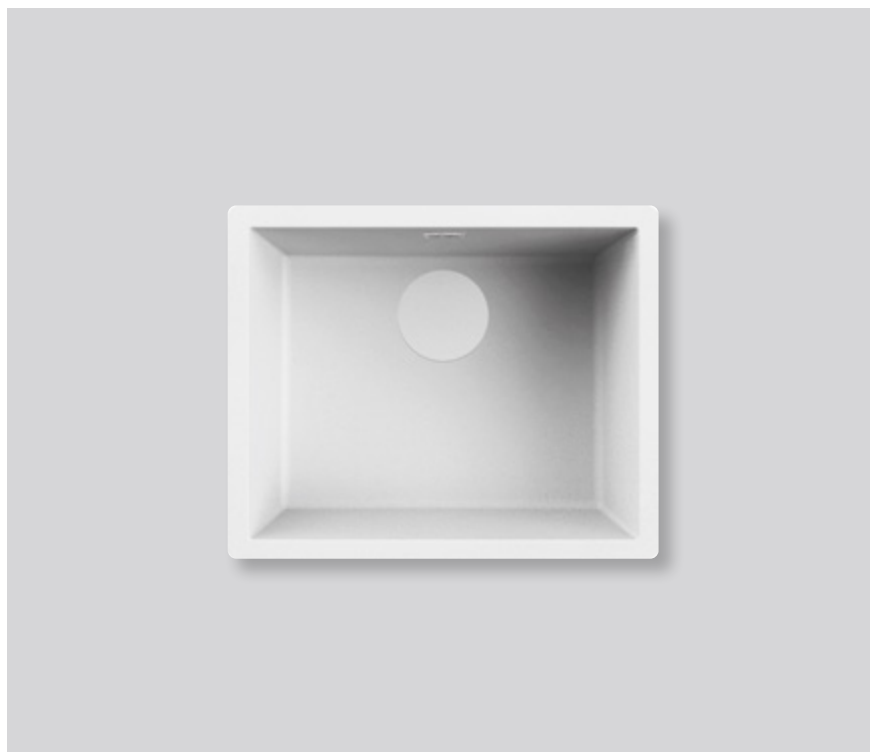

Rysunki techniczne

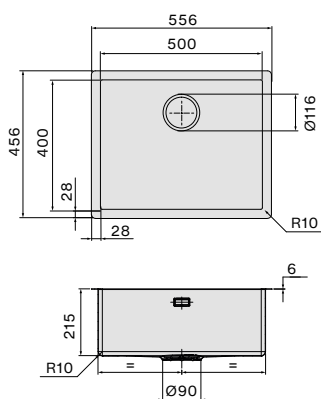

Kod produktu i wykończenie

Sposób montażu

Kod
SIS5000F.00#CWF

Wykończenie
Ceramix

Nakładany



Wymiary otworu montażowego

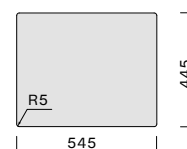

Sposób montażu

Kod
SIS5000F.00#CWF

Wykończenie
Ceramix

Podwieszany

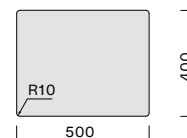

Sugerowane zestawy

Kolekcja
Iseo Corner

Kolekcja
Iseo Round



Iseo 70 Black

> INDEX

- Wykończenie Ceramix
- Grubość krawędzi 6 mm (slim edge)
- Głębokość komory 200 mm
- Zestaw mocujący w zestawie
- Otwór przelewowy
- Korek odpływowy w kolorze (Ceramix)

Korpus szafki: 80 cm
 Wymiary zewnętrzne: 756 x 456 mm
 Wymiary komory: 700 x 400 mm
 Głębokość komory: 200 mm

Aksesoria: patrz strona 62



Rysunki techniczne

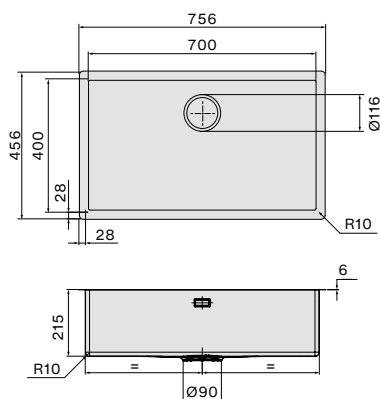

Kod produktu i wykończenie

Sposób montażu

Kod
SIS7000F.00#CBF

Wykończenie
Ceramix

Nakładany



Wymiary otworu montażowego

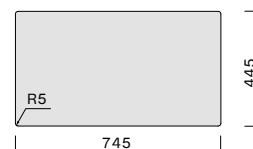

Sposób montażu

Kod
SIS7000F.00#CBF

Wykończenie
Ceramix

Podwieszany

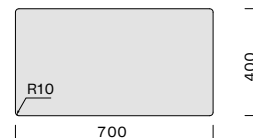

Sugerowane zestawy

Kolekcja
Iseo Corner



Kolekcja
Iseo Round



Kolekcja
Trevi Round Black



- Wykończenie Ceramix
- Grubość krawędzi 6 mm (slim edge)
- Głębokość komory 200 mm
- Zestaw mocujący w zestawie
- Otwór przelewowy
- Korek odpływowy w kolorze (Ceramix)

Korpus szafki: 80 cm
 Wymiary zewnętrzne: 756 x 456 mm
 Wymiary komory: 700 x 400 mm
 Głębokość komory: 200 mm

Akcesoria: patrz strona 62



Rysunki techniczne

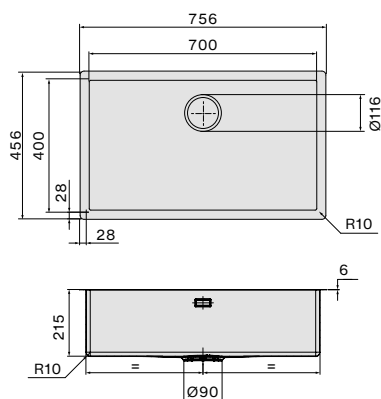

Kod produktu i wykończenie

Sposób montażu

Kod
SIS7000F.00#CWF

Wykończenie
Ceramix

Nakładany



Wymiary otworu montażowego

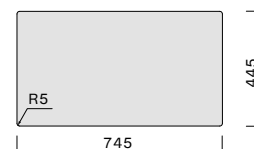

Sposób montażu

Kod
SIS7000F.00#CWF

Wykończenie
Ceramix

Podwieszany

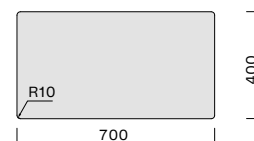

Sugerowane zestawy

Kolekcja
Iseo Corner

Kolekcja
Iseo Round





Baterie kuchenne

Doskonałość Falmecc można również dostrzec w bateriach kuchennych. Wybór dokonany z dbałością o każdy szczegół, aby sprostać wszelkim wymaganiom stylistycznym i użytkowym, tworząc najbardziej różnorodne i fascynujące kombinacje ze zlewomywakami Falmecc oraz najróżniejszymi blatami kuchennymi.

Kolekcje

- Trevi
- Pure Steel
- Iseo
- Easy

Pure steel

Pure Essence.

Kolekcja baterii wykonana w całości ze stali AISI 304, inspirowana koncepcją minimalistycznego designu i czystej techniki, dostosowana do codziennych potrzeb w domowej kuchni. Naturalny i całkowicie nadający się do recyklingu materiał - stal najlepiej harmonizuje się ze światem Falmecc, idealnie dopasowując się do zlewozmywaków i okapów wykonanych z tego samego materiału.

Dostępnych jest kilka wersji stylistycznych, o właściwościach zaprojektowanych tak, aby baterie harmonizowały się z wieloma przestrzeniami kuchennymi.



Higieniczna, odporna na korozję i łatwa do czyszczenia stal AISI 304 zapewnia najwyższy poziom jakości pod każdym względem.





Pure steel flat

- Bateria jednouchwyłkowa zlewozmywakowa
- Płaska obrotowa wylewka
- Węże przyłączeniowe 3/8" żeńskie

Inox MPSP.00#SSF

Pure steel square

- Bateria jednouchwyłkowa zlewozmywakowa
- Okrągła obrotowa wylewka
- Węże przyłączeniowe 3/8" żeńskie

Inox MPSS.00#SSF
Black MPSS.00#MBF

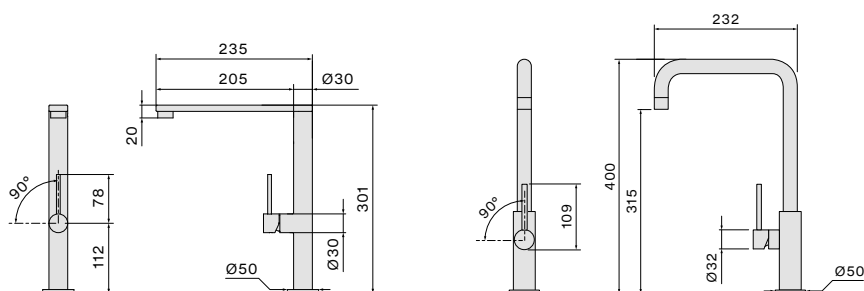

Inox / Black



Pure steel corner

- Bateria jednouchwytywa zlewozmywakowa
- Obrotowa wyciągana wylewka
- Węże przyłączeniowe 3/8" żeńskie

Inox

MPSC.00#SSF

Pure steel round

- Bateria jednouchwytywa zlewozmywakowa
- Okrągła obrotowa wyciągana wylewka
- Węże przyłączeniowe 3/8" żeńskie

Inox

MPSR.00#SSF

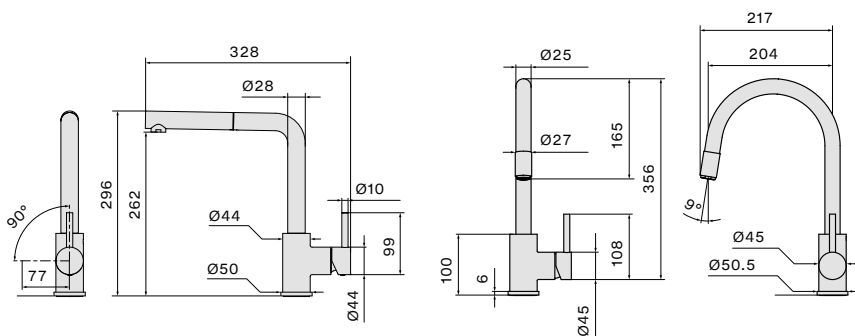

Trevi

Elegancja i dbałość o szczegóły.

Ta kolekcja charakteryzuje się smukłymi i opływowymi liniami, gdzie każdy detal był przedmiotem precyzyjnego studium stylistycznego i funkcjonalnego. Oferta podzielona została ze względu na różne rozwiązania techniczne, unikalne kształty i wykończenia, w tym PVD innowacyjną obróbkę, która pozwala na ich idealne połączenie ze zlewozmywakami z kolekcji Como PVD.

Od klasycznej baterii w wersji Round, przez współczesny styl Corner, po model Trevi Pro wywodzący się ze świata profesjonalnego. Wszystkie modele Trevi są wyposażone w wyciąganą wylewkę, która ułatwia w kuchni wszelkie czynności zmywania.



Obróbka PVD powoduje, że jony metali są przyciągane do powierzchni przedmiotu, tworząc w ten sposób niezwykle odporną powłokę







Trevi Round

- Jednouchwyotowa bateria zlewozmywakowa
- Okrągła, obrotowa, wyciągana wylewka z funkcją prysznica
- Węże przyłączeniowe 3/8" żeńskie

Chrom
Black
PVD Gunmetal
PVD Rame
PVD Oro

MTRR.00#CHF
MTRR.00#MBF
MTRR.00#PPF
MTRR.00#PQF
MTRR.00#PGF

Trevi Corner

- Jednouchwyotowa bateria zlewozmywakowa
- Obrotowa, wyciągana wylewka z funkcją prysznica
- Węże przyłączeniowe 3/8" żeńskie

Chrom
Black
PVD Gunmetal
PVD Rame
PVD Oro

MTRC.00#CHF
MTRC.00#MBF
MTRC.00#PPF
MTRC.00#PQF
MTRC.00#PGF

Trevi Pro

- Jednouchwyotowa bateria zlewozmywakowa
- Obrotowa, regulowana wylewka
- Węże przyłączeniowe 3/8" żeńskie

Chrom
Black
PVD Gunmetal
PVD Rame
PVD Oro

MTRP.00#CHF
MTRP.00#MBF
MTRP.00#PPF
MTRP.00#PQF
MTRP.00#PGF

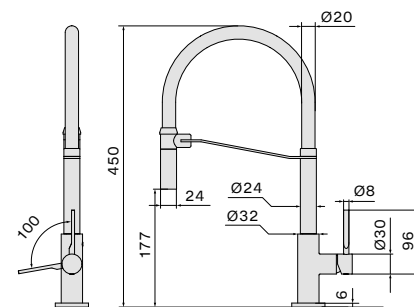
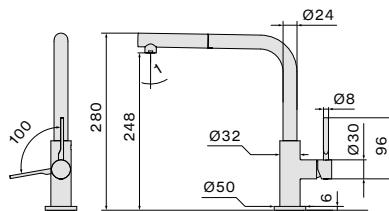
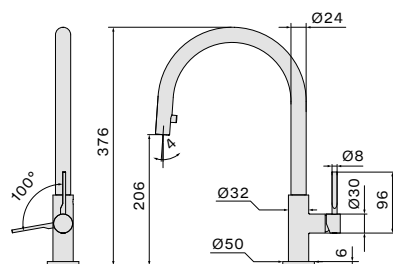

Chrom / Black / PVD Gunmetal / PVD Rame / PVD Oro







Iseo Corner

- Jednouchwytowa bateria zlewozmywakowa
- Obrotowa wyciągana wylewka
- Chowana rączką prysznicą
- Węże przyłączeniowe 3/8" żeńskie

Black
White

MISC.00#BLF
MISC.00#WHF

Iseo Round

- Jednouchwytowa bateria zlewozmywakowa
- Obrotowa wylewka
- Węże przyłączeniowe 3/8" żeńskie

Black
White

MISR.00#BLF
MISR.00#WHF

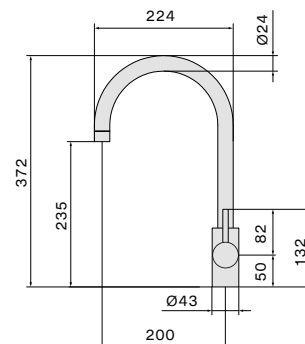
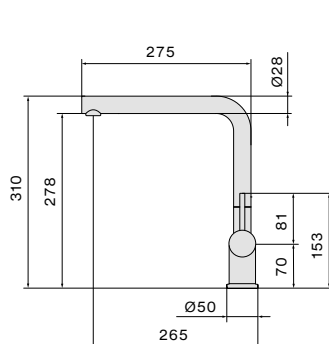



Easy Square

- Jednouchwytowa bateria zlewozmywakowa
- Obrotowa, cylindryczna wylewka
- Węże przyłączeniowe 3/8" żeńskie

Chrom

MEAS.00#CHF

Easy Round

- Jednouchwytowa bateria zlewozmywakowa
- Okrągła obrotowa wylewka
- Węże przyłączeniowe 3/8" żeńskie

Chrom

MEAR.00#CHF

Easy Corner

- Jednouchwytowa bateria zlewozmywakowa
- Obrotowa wyciągana wylewka
- Chowana rączką prysznicą
- Węże przyłączeniowe 3/8" żeńskie

Chrom

MEAC.00#CHF

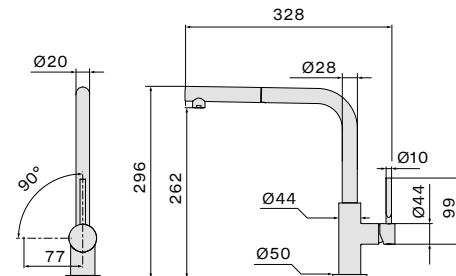
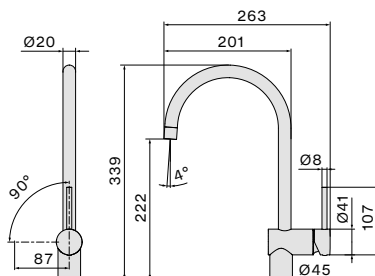
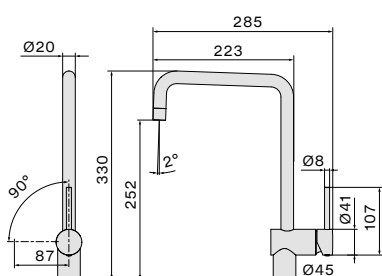



Wyposażenie opcjonalne i akcesoria

Zmywanie, odcedzanie, krojenie, przygotowywanie: dzięki wyposażeniu opcjonalnemu i akcesoriom stworzonym do zlewozmywaków z kolekcji Falmecc Water, przekształcającym obszar zmywania w autentyczną przestrzeń przygotowania potraw, każda operacja w kuchni będzie jeszcze łatwiejsza, każde doznanie będzie jeszcze przyjemniejsze i satysfakcjonujące.

Wyposażenie opcjonalne i akcesoria



Deska do krojenia

Drewno Iroko

Grubość: 18 mm
Wymiary: 330 x 420 mm

Kod: KACL.991



Deska do krojenia

Polietylen

Grubość: 18 mm
Wymiary: 330 x 420 mm

Kod: KACL.992

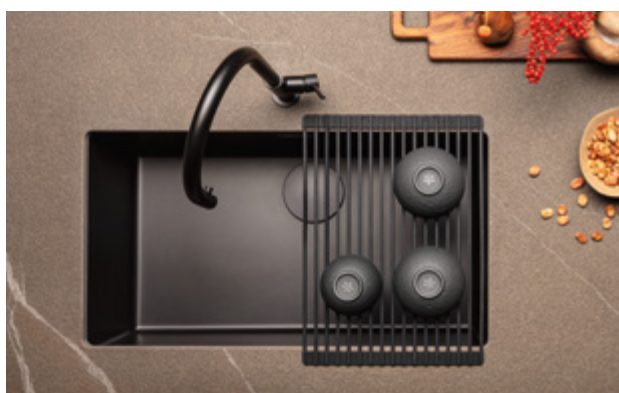

Rollmata 440
(Zwijana mata)

Wymiary: 310 x 440 x 10 mm
Kolor: Czarny matowy

Kod: KACL.994



Deska do krojenia

HPL

Wymiary: 280 x 420 mm

Kod: KACL.993



Automatyczny
zawór odpływowy

Black
White
Chrom

Kolekcja Garda
- w zestawie



Dozownik na mydło

Dozownik na mydło
(może być montowany
w każdym typie zlewozmywaka Falmecc).

- . Stal inox AISI 304 18/10
- . Wykończenie satynowe
- . Pojemność zbiornika 250 ml
- . Napełniany od góry (nie trzeba odkręcać zbiornika)

Kod: KACL.985#IF



Durszlak

Stal inox AISI 304 18/10
 Grubość: 1 mm
 Wymiar zewnętrzny: 200 x 440 mm
 Wymiar wewnętrzny: 155 x 390 mm
 Głębokość: 100 mm
 Kod: KACL.982#IF



Ociekacz

Stal inox AISI 304 18/10
 Grubość: 1 mm
 Wymiar zewnętrzny: 200 x 440 mm
 Wymiar wewnętrzny: 155 x 390 mm
 Głębokość: 30 mm
 Kod: KACL.983#IF



Stal inox AISI 304 18/10
 Grubość: 1 mm
 Wymiar zewnętrzny: 370 x 440 mm
 Wymiar wewnętrzny: 325 x 390 mm
 Głębokość: 30 mm
 Kod: KACL.984#IF

Pielęgnacja i konserwacja

Stal nierdzewna to najlepszy materiał na zlew kuchenny: jest higieniczny, wytrzymały, odporny na rdzę i korozję. Zlewozmywaki Falmecc wykonane są ze stali nierdzewnej AISI 304 18/10 (EN 1.4301), stop zawierający (72%) żelaza, (18%) chromu i niklu (10%), który jest szczególnie odporny na korozję, zgodnie z normą EN ISO 3651 -2 i ASTM A262 E. Dzięki swojej składowi stal AISI 304 sprawia, że zlewozmywak pozostaje niezmienny przez całe życie.

Niemniej brak prawidłowej konserwacji stali może doprowadzić do powstania plam (białawych, opalizujących lub rdzawych), które w żadnym wypadku nie oznaczają złej jakości lub wady materiału. Najczęściej plamy powstają w wyniku parowania wody, pozostawiając osady z substancji mineralnych, resztek jedzenia i płynów do mycia naczyń, płynów kuchennych, soli, soku z cytryny lub pomidora, które nie zostały całkowicie wypłukane.



Zlewozmywaki ze stali nierdzewnej

Aby uniknąć jakichkolwiek problemów, Falmecc zaleca wykonanie codziennego prostego, ale prawidłowego czyszczenia zlewu, przestrzegając następujących wytycznych:

- Po każdym użyciu wyczyść zlew ciepłą wodą z łagodnym mydłem, używając miękkiej gąbki. W przypadku uporczywego zabrudzenia zamocz miękką szmatkę w następujących roztworach:
 - Woda z octem (80% wody i 20% octu)
 - Sok z cytryny rozcieńczony wodą
 - Niekorozyjne i/lub nieścierne domowe środki czyszczące

Gdy produkt nie jest lub nie będzie długo używany należy podjąć następujące środki ostrożności: energicznie przetrzeć wszystkie powierzchnie ze stali nierdzewnej ściereczką lekko nasączoną wazeliną, aby utworzyć warstwę ochronną. Po wykonaniu tych czynności należy wywietrzyć pomieszczenie.

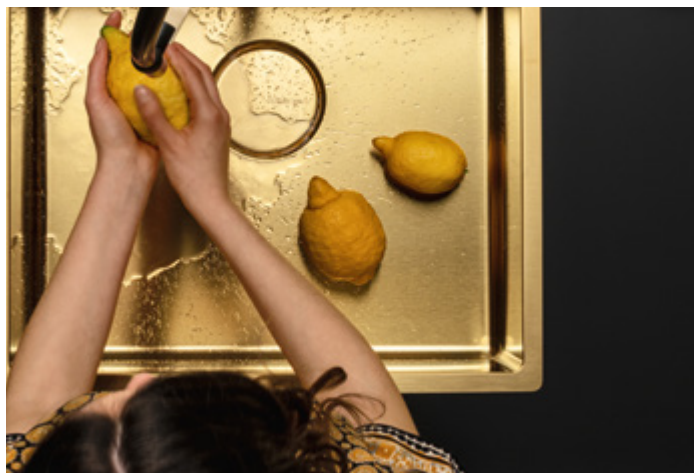

Zlewozmywaki kompozytowe

Zlewozmywaki kompozytowe Falmec wykazują wysoką odporność na wysoką temperaturę i uderzenia. Są odporne na chemiczne środki do mycia kuchni i posiadają atest na bezpośredni kontakt z żywnością. Do codziennego czyszczenia zlewozmywaka kompozytowego Falmec wystarczy gorąca woda i zwykły środek czyszczący do użytku domowego.

Aby uniknąć osadzania się kamienia, zalecamy czyszczenie zlewu po każdym użyciu miękką szmatką ciepłą wodą z mydłem. Po każdym czyszczeniu dokładnie wypłucz zlew i osusz miękką ściereczką. Zaleca się natychmiastowe usunięcie wszelkich plam spowodowanych przez żywność lub substancje barwiące. Zwykłe plamy po żywności (z herbaty, kawy, soku) można łatwo usunąć bardzo gorącą wodą z mydłem.

- Nie używaj ściernych środków czyszczących ani druciaków.
- Nie używaj chemicznych środków czyszczących, które nie nadają się do użytku w kuchni.
- Nie wlewaj do zlewozmywaka substancji agresywnych, takich jak alkohol, benzyna, wybielacz lub rozpuszczalnik; produkty te mogą uszkodzić powierzchnię zlewozmywaka.
- Nie używaj powierzchni zlewozmywaka jako powierzchni do cięcia; użycie polietylenowych i drewnianych desek do krojenia może zmniejszyć ryzyko uszkodzenia zlewozmywaka.
- Nie wrzucaj ostrych lub ciężkich przedmiotów do zlewozmywaka. Unikaj jednoczesnego umieszczania na zlewozmywaku bardzo gorącego i bardzo zimnego przedmiotu.
- Nie kładź na zlewozmywaku bardzo gorących przedmiotów. Używaj podstawek do gorących przedmiotów. Włącz zimną wodę podczas nalewania wrzątku do zlewozmywaka.
- Nie myj żadnego elementu zlewozmywaka w zmywarce.

Zlewozmywaki PVD

Specjalną powłokę PVD uzyskuje się poprzez próżniowe osadzanie wybranych metali na podłożu ze stali nierdzewnej. Technologia PVD zapewnia trwałą powłokę o wysokiej odporności na ścieranie i korozję. Zalecamy stosowanie łagodnego środka czyszczącego o neutralnym pH, aby zachować kolor PVD.

- Nie używaj ściernych środków czyszczących, wełny stalowej ani żelaznych druciaków.
- Nie myj żadnego elementu zlewozmywaka w zmywarce. Zawsze wycieraj zgodnie z kierunkiem włókien.
- **NIE UŻYWAĆ ŚRODKÓW CZYSZCZĄCYCH ZAWIERAJĄCYCH NASTĘPUJĄCE SUBSTANCJE:**

Roztwory na bazie chloru, wybielacze i środki wybielające, amoniak, nadtlenek wodoru, kwas fluorowodorowy, środki na bazie aktywnego tlenu. Wszystkie te produkty uszkadzają wykończenie powierzchni PVD.

- Nie wrzucaj do zlewu ostrych lub ciężkich przedmiotów.

Producent nie ponosi odpowiedzialności za szkody powstałe w wyniku nieprzestrzegania niniejszych wytycznych dotyczących pielęgnacji i konserwacji oraz w przypadku innych zastosowań niż wymienione powyżej.

Nieprzestrzeganie instrukcji pielęgnacji i konserwacji może spowodować unieważnienie gwarancji producenta.

Falmec Polska Sp. z o.o.

ul. Rzemieśnicza 4
05-082 Blizne Łaszczyńskiego
biuro@falmecpolska.pl
falmecpolska.pl

Falmec S.p.A

via dell'Artigianato, 42 z.i.
31029 Vittorio Veneto
Treviso — Italy
info@falmec.com
falmec.com

Photos
Eye Studio/Fabio Cussigh

Styling
Eye Studio/Beppe Mangia

Graphic Design
Designwork

Texts editing
Daniele Varelli

*Post-production photos
and color separation*
Luce Group

Printed in Italy
©August 2022
Grafiche Antiga

falmeccom
falmeccpolska.pl