

LUMINA NRS

- › Stal inox (AISI 304) wykończenie Scotch Brite
- › Szkło hartowane w kolorze: inox, czarny, biały
- › Technologia NRS® więcej ciszy w kuchni
- › Poziom głośności Min. 37dB Max. 54,5dB
- › Wyciąg szczelinowy
- › Sterowanie sensorowe + funkcja 24h
- › Oświetlenie dekoracyjne neonowe białe
- › Filtr przeciw tłuszczowy metalowy, wymienny, z możliwością mycia
- › Filtr węglowy opcjonalny

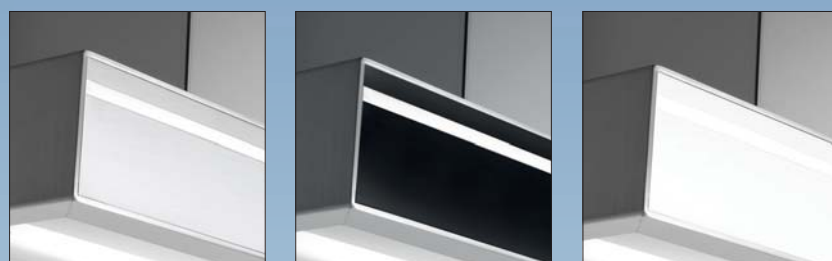

Inox Czarny Biały

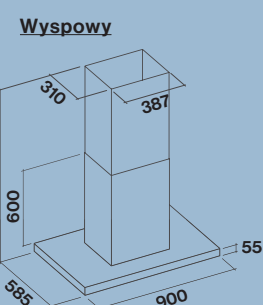
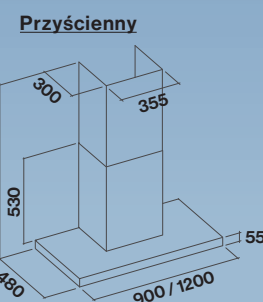

CENA	DETALICZNA	PROMOCYJNA
Lumina NRS 90 biały 800 m³/h	6 199,00	5 600,00
Lumina NRS 90 inox 800 m³/h	6 199,00	5 600,00
Lumina NRS 90 czarny 800 m³/h	6 199,00	5 600,00
Lumina NRS 120 biały 800 m³/h	6 899,00	6 200,00
Lumina NRS 120 inox 800 m³/h	6 899,00	6 200,00
Lumina NRS 120 czarny 800 m³/h	6 899,00	6 200,00
Lumina NRS Isola 90 biały 800 m³/h	7 899,00	7 100,00
Lumina NRS Isola 90 inox 800 m³/h	7 899,00	7 100,00
Lumina NRS Isola 90 czarny 800 m³/h	7 899,00	7 100,00



ZENITH NRS

- › Stal inox (AISI 304) wykończenie Scotch Brite
- › Polerowana opaska, łącząca komin ze szklaną półką - szkło hartowane
- › Technologia NRS® więcej ciszy w kuchni
- › Poziom głośności Min. 34dB Max. 55dB
- › Wyciąg szczelinowy
- › Sterowanie elektroniczne
- › Oświetlenie Led rozproszone na całej powierzchni
- › Filtr przeciw tłuszczowy metalowy, wymienny, z możliwością mycia
- › Współpracuje z Dialogue System

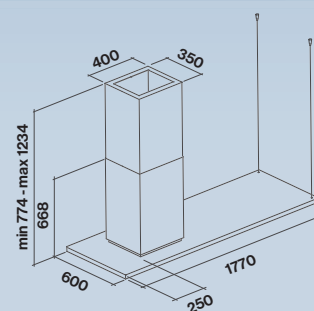
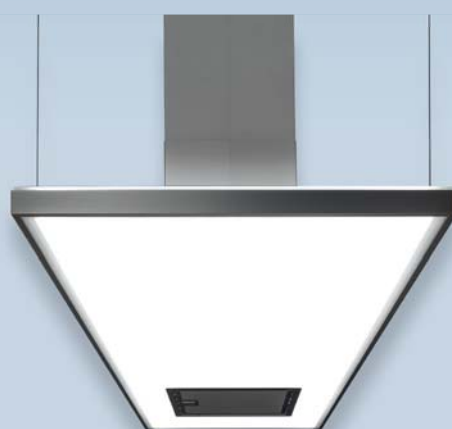

CENA	DETALICZNA	PROMOCYJNA
Zenith NRS Isola 90 800 m³/h	12 299,00	11 100,00
Zenith NRS Isola 120 800 m³/h	12 999,00	11 700,00
Zenith NRS Isola 180 800 m³/h	16 199,00	14 600,00



LINE PRO ISOLA

- › Stal inox (AISI 304) wykończenie Scotch Brite
- › Silnik 950 m³/h
- › Sterowanie elektroniczne
- › Poziom głośności Min. 53dB Max. 69dB
- › Oświetlenie Led
- › Zbiornik na tłuszcz
- › Filtry labiryntowe

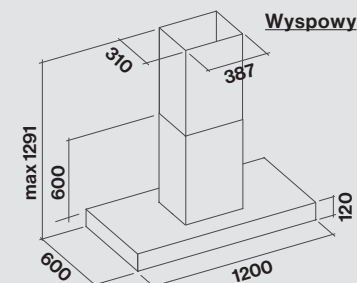

CENA	DETALICZNA	PROMOCYJNA
Line PRO Isola 120 950 m³/h	7 099,00	6 400,00



MARTE PRO

- › Stal inox (AISI 304) wykończenie Scotch Brite
- › Silnik 950 m³/h
- › Poziom głośności Min. 53dB Max. 69dB
- › Sterowanie elektroniczne
- › Oświetlenie Led
- › Zbiornik na tłuszcz
- › Filtry labiryntowe

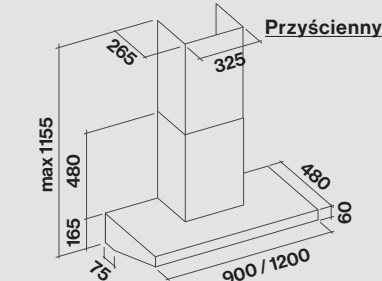

CENA	DETALICZNA	PROMOCYJNA
Marte PRO 90 950 m³/h	5 499,00	4 900,00
Marte PRO 120 950 m³/h	6 499,00	5 800,00



LUMEN

- › Stal inox (AISI 304) wykończenie Scotch Brite
- › Sterowanie elektroniczne
- › Poziom głośności Min. 49dB Max. 67dB
- › Oświetlenie neonowe
- › Oświetlenie dekoracyjne neonowe
- › Filtr Air Falmec dla zbilansowanego zasysania
- › Filtr węglowy w zestawie

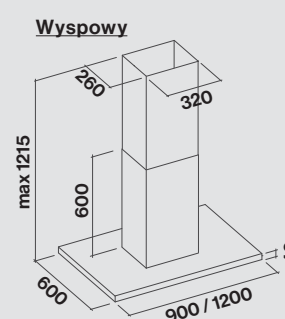
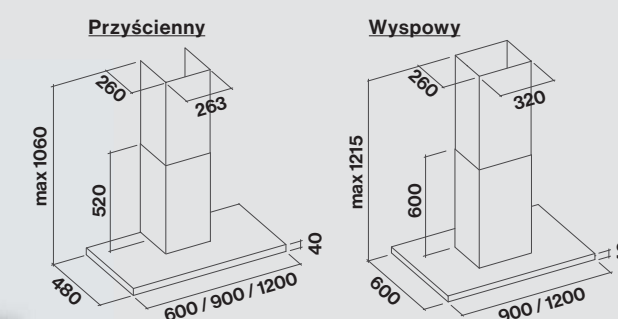

CENA	DETALICZNA	PROMOCYJNA
Lumen 60 800 m³/h	3 299,00	3 000,00
Lumen 90 600 m³/h	3 299,00	3 000,00
Lumen 90 800 m³/h	3 499,00	3 150,00
Lumen 120 800 m³/h	4 099,00	3 700,00
Lumen Isola 90 800 m³/h	5 299,00	4 800,00
Lumen Isola 120 800 m³/h	5 799,00	5 200,00
Lumen Isola 175 800 m³/h	7 599,00	6 800,00

wersja lewa lub prawa

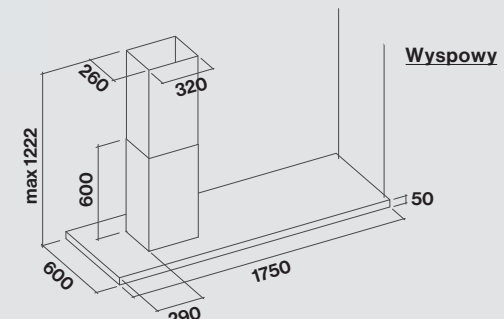

T-LINE
NAJSKUTECZNIEJSZY
W KAŻDEJ KUCHNI



EUROPA ISOLA 90/120

Wykończenie	Stal inox Fasteel "No finger-print" szczotkowana
Oświetlenie okapu	LED (3200 K): 4x 1,2W / 4 x 1,2W
Oświetlenie półki	LED (3200 K): 4x 1,2W / 4 x 1,2W
Filtry	węglowy: typ 3
Silnik i Sterowanie	800 m³/h, 3 szybkości + boost, elektroniczne
Poziom głośności	Min. /Max. pręđ. 49dB/61dB [(A)re1pW]

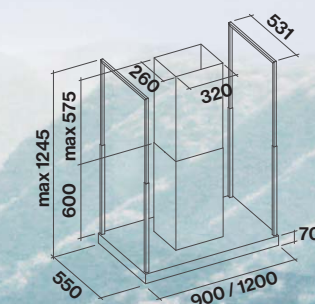

CENA	DETALICZNA	PROMOCYJNA
Europa Isola 90 fasteel 800 m³/h	5 699,00	5 100,00
Europa Isola 120 fasteel 800 m³/h	6 099,00	5 500,00
Półka Europa Isola 90	3 049,00	2 700,00
Szkło do okapu Europa Isola 90 - opcja	550,00	500,00
Szkło do okapu Europa Isola 120 - opcja	600,00	540,00
Szkło do półki Europa Isola 90 - opcja	470,00	420,00

LEVANTE

- › Szkło hartowane białe, czarne lub grafitowe oraz stalowa ramka ze stali inox AISI 304, wykończenie Scotch Brite
- › System Up/Down (podnoszenia/opuszczania) z regulacją wysokości
- › Technologia Circle.Tech z filtrami Carbon.Zeo
- › Współpracuje z Dialogue System
- › Sterowanie elektroniczne
- › Wyciąg szczelinowy ze świecącym panelem
- › Dynamic Led Light rozproszone na całej powierzchni
- › Poziom głośności Min. 48dB Max. 61dB
- › Filtr przeciw tłuszczowy metalowy, wymienny, z możliwością mycia
- › Pilot w zestawie



CENA	DETALICZNA	PROMOCYJNA
Levante Circle.Tech Isola 120 biały 600m³/h z pilotem	16 299,00	15 300,00
Levante Circle.Tech Isola 120 czarny 600m³/h z pilotem	16 299,00	15 300,00
Levante Circle.Tech Isola 120 grafit 600m³/h z pilotem	17 599,00	15 800,00

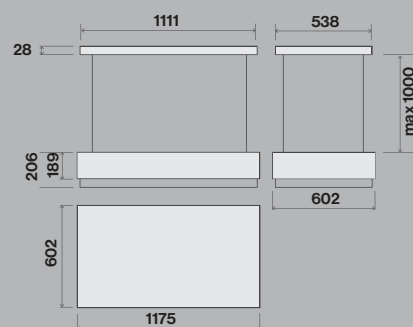

CENA	DETALICZNA	PROMOCYJNA
Vetra Circle.Tech Isola 120 biały 600m³/h z pilotem	11 599,00	10 400,00
Vetra Circle.Tech Isola 120 inox 600m³/h z pilotem	12 199,00	11 000,00

VETRA

- › Stal inox AISI 304 wykończenie Scotch Brite lub lakierowana na biało
- › Wykończenie szkło hartowane
- › Wyciąg szczelinowy
- › Sterowanie elektroniczne
- › Oświetlenie Led po obwodzie
- › Poziom głośności Min. 48dB Max. 61dB
- › Filtr przeciw tłuszczowy metalowy, wymienny, z możliwością mycia
- › Współpracuje z Dialogue System
- › Pilot w zestawie

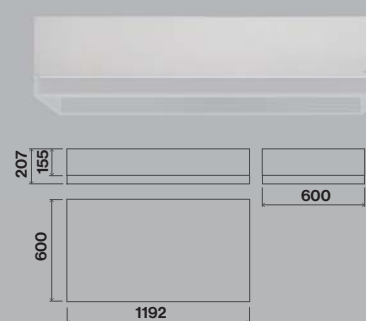

LUX

- › Stal inox Fasteel "no finger-print", szcztokowana
- › Szkło kwasowe hartowane mleczne
- › Wyciąg szczelinowy
- › Sterowanie elektroniczne
- › Oświetlenie neonowe (funkcjonalne i dekoracyjne)
- › Poziom głośności Min. 49dB Max. 61dB
- › Filtr przeciw tłuszczowy metalowy, wymienny, z możliwością mycia
- › Filtr węglowy w zestawie



CENA	DETALICZNA	PROMOCYJNA
Lux 90 Fasteel 800m³/h	6 099,00	5 500,00
Lux Isola 90 Fasteel 800m³/h	6 599,00	5 900,00
Lux Isola 120 Fasteel 800m³/h	6 899,00	6 200,00

Przyścienny 90

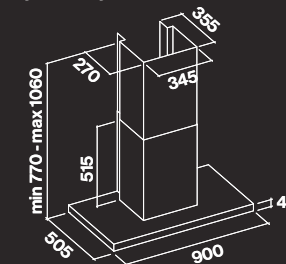

Wyspowy 90/120

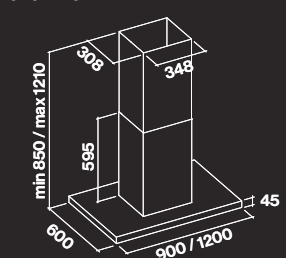

Przyścienny 90

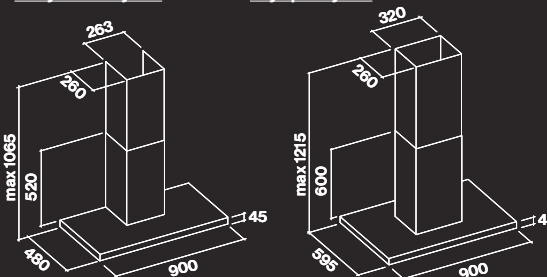

Wyspowy 90

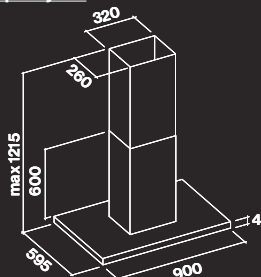

LUCE

- › Stal inox (AISI 304) wykończenie Scotch Brite
- › Panel z czarnego szkła hartowanego
- › Sterowanie sensorowe + funkcja 24h
- › Oświetlenie neonowe
- › Poziom głośności Min. 49dB Max. 62dB
- › Filtr Air Falmece dla równomiernego pochłaniania
- › Filtr węglowy w zestawie

CENA	DETALICZNA	PROMOCYJNA
Luce 90 czarny 800m³/h	3 899,00	3 500,00
Luce Isola 90 czarny 800m³/h	5 299,00	4 800,00

CONCORDE

- › Stal inox (AISI 304) wykończenie Scotch Brite
- › Wyciąg szczelinowy
- › Sterowanie elektroniczne
- › Oświetlenie Led
- › Poziom głośności Min. 49dB Max. 61dB
- › Filtr przeciw tłuszczowy metalowy, wymienny z możliwością mycia
- › Filtr węglowy w zestawie

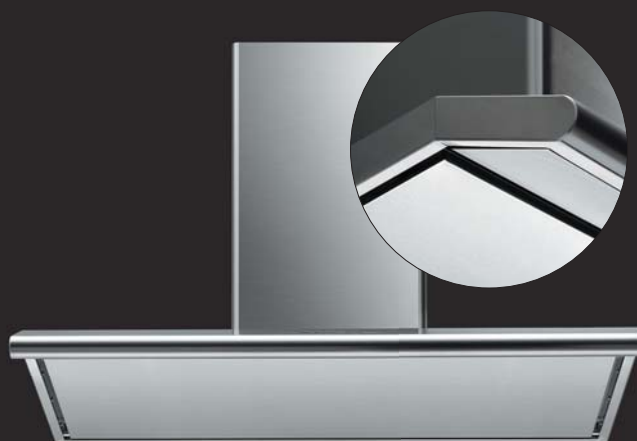

CENA	DETALICZNA	PROMOCYJNA
Concorde 90 800m³/h	3 499,00	3 100,00

Przyścienny 90

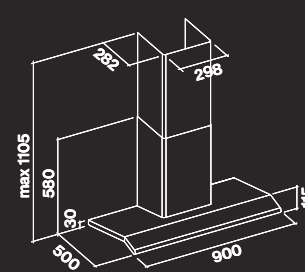

PLANE

- › Stal inox (AISI 304) wykończenie Scotch Brite
- › Sterowanie elektroniczne
- › Poziom głośności Min. 49dB Max. 68dB
- › Oświetlenie Led
- › Filtr Air Falmece dla równomiernego pochłaniania
- › Filtr węglowy w zestawie



CENA	DETALICZNA	PROMOCYJNA
Plane 120 800m³/h	3 599,00	3 200,00
Plane Isola 90 800m³/h	4 699,00	4 200,00
Plane Isola 120 800m³/h	4 899,00	4 400,00

PLANE WHITE/BLACK

- › Stal lakierowana na biało lub czarno
- › Sterowanie elektroniczne
- › Poziom głośności Min. 49dB Max. 68dB
- › Oświetlenie Led
- › Filtr przeciw tłuszczowy metalowy, wymienny, z możliwością mycia
- › Filtr węglowy w zestawie



CENA	DETALICZNA	PROMOCYJNA
Plane white 90 800m³/h	3 599,00	3 200,00
Plane black 90 800m³/h	3 599,00	3 200,00
Plane white Isola 90 800m³/h	4 949,00	4 500,00
Plane black Isola 90 800m³/h	4 949,00	4 500,00



PLANE GREEN.TECH

- › Stal inox (AISI 304) wykończenie Scotch Brite
- › Silnik Green.Tech, klasa energetyczna A+++
- › Sterowanie elektroniczne
- › Poziom głośności Min. 46dB Max. 66dB
- › Oświetlenie Dynamic Led Light
- › Filtr Air Falmece dla równomiernego pochłaniania
- › Filtr węglowy w zestawie

CENA	DETALICZNA	PROMOCYJNA
Plane Green.Tech 90 800m³/h bezszcztkowy	3 999,00	3 600,00
Plane Green.Tech Isola 90 800m³/h bezszcztkowy	5 599,00	5 000,00

STREAM

- › Stal inox (AISI 304) wykończenie Scotch Brite
- › Sterowanie elektroniczne
- › Oświetlenie Led
- › Poziom głośności Min. 49dB Max. 62dB
- › Filtr Air Falmece dla równomiernego pochłaniania
- › Filtr węglowy w zestawie



CENA	DETALICZNA	PROMOCYJNA
Stream 90 800m³/h	3 099,00	2 800,00

Przyścienny

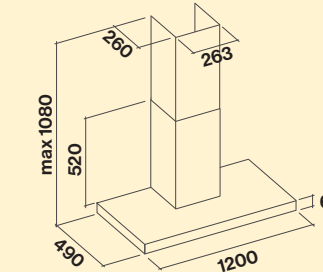

Wyspowy

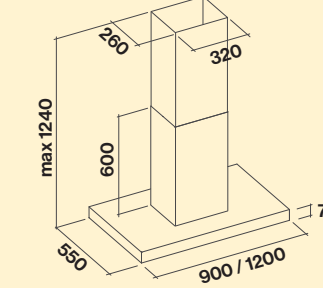

Przyścienny

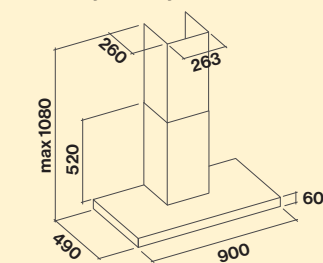

Wyspowy

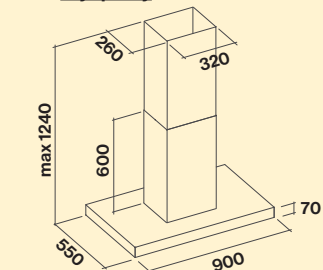

Przyścienny

